



# PREMIUM EINGANGSMATTENSYSTEME

## TECHNISCHE DOKUMENTATION



**GEGGUS**<sup>®</sup>

# INHALT

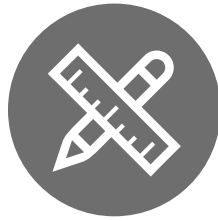

## 1

### PLANUNG FÜR EINGANGSBEREICHE

BIM-Basiert Planen und Bauen	5
Für systematischen Schutz. Mit Sicherheit mehr Wirtschaftlichkeit	6
Drei Sauberlaufzonen. Kombiniert in einer Lösung.	7
Das richtige Level an Schutz. In jedem Bereich.	8
Mattenhöhen · Zulässige Belastungen	10
Befahrbarkeit	11
Mattenhöhen · Einlagen / Zusatzprofile · Einsatzbereiche	12
Top Clean Mattensysteme verhindern Trittschall	13
Planung für Matten, Rahmen und Wannen	14
Verbinder für mehrteilige Mattensysteme	15
Einlegetoleranz / Wärme- ausdehnung beim Einbau	16
Passgenaue Schablonen für Sonderanfertigungen	17
Sonderanfertigungen Rahmen und Matten	18
Pflege, Reinigung, Instandhaltung	19
Ripsfarben · Ripseigenschaften	20
Gummiprofile · Bürstenprofile · Bürstenleisten	21



## 2

### MATTENSYSTEME INNENBEREICHE

<b>NORMALE BEGEHUNG</b>	
Top Clean TREND® XL GREEN MOTION mit Ökorips	24
Top Clean LIGHT LIGHT XL 12 zum Einbau bei geringer Bauhöhe	25
Top Clean TREND® für normale Beanspruchung	26
Top Clean TREND® XL zur großflächigen Verlegung	28
<b>STARKE BEGEHUNG, EXTREME BIS STARKE BELASTUNG</b>	
Top Clean STABIL für starke Beanspruchung	30
Top Clean STABIL XL zur großflächigen Verlegung	32
Top Clean OBJEKT für extreme Belastung	34
Top Clean HIGH für extreme Belastung und starke Beanspruchung	36



## 3

### MATTENSYSTEME AUßENBEREICHE

<b>NORMALE BEGEHUNG</b>	
Top Clean TREND® für normale Beanspruchung	40
Top Clean TREND® XL zur großflächigen Verlegung	42
Top Clean BRUSH Bürstenleiste	52
<b>STARKE BEGEHUNG, EXTREME BIS STARKE BELASTUNG</b>	
Top Clean STABIL für starke Beanspruchung	44
Top Clean STABIL XL zur großflächigen Verlegung	46
Top Clean OBJEKT für extreme Belastung	48
Top Clean HIGH für extreme Belastung und starke Beanspruchung	50



**4**

**SICHERHEIT IM  
EINGANGSBEREICH**

Safe Clean TREND:  
Sicherheitsmatte mit  
Nachleuchteffekt **54**

Taktile und visuelle  
Leitsysteme für  
Eingangsbereiche **56**



**5**

**DESIGN IM  
EINGANGSBEREICH**

Top Clean TREND® CURVE  
für exklusive  
Eingangsbereiche **61**

Mattensysteme im  
Corporate Design **62**

Logoschienen  
aus Edelstahl **63**

Logoschienen mit  
LED-Beleuchtung **63**

Pulverbeschichtete Profile  
nach RAL-Karte **64**

Eloxierte  
Profiloberflächen **64**

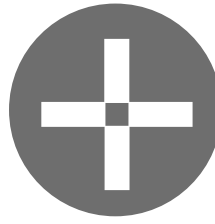

**6**

**ZUBEHÖR**

SPEZIAL Winkelrahmen **66**

Trennschienen **66**

Einbauhinweise für  
Winkelrahmen **67**

Anlaufprofile **68**

Schmutzfangwannen **69**

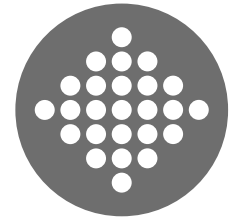

**7**

**UNIVERSAL-  
MATTEN**

MULTICLEAN  
Sauberlaufmatte **72**

LOGOCLEAN Indoor  
Sauberlaufmatte **73**

ENTER  
Teppichboden **74**

MASTER  
Rauhaarripsmatte **75**

KARO AS MINI  
Gummiwabenmatte **76**

KARO AS  
Gummiwabenmatte **77**

DOMINO  
Gummiwabenmatte **78**

WALK Feinriefenmatte **79**

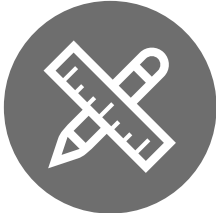

# 1

## PLANUNG FÜR EINGANGSBEREICHE

- 5 BIM-Basiert Planen und Bauen
- 6 Für systematischen Schutz.  
Mit Sicherheit mehr Wirtschaftlichkeit.
- 7 Drei Sauberlaufzonen. Kombiniert in einer Lösung
- 8 Das richtige Level an Schutz. In jedem Bereich.
- 10 Mattenhöhen · Zulässige Belastungen
- 11 Befahrbarkeit
- 12 Mattenhöhen · Einlagen / Zusatzprofile · Einsatzbereiche
- 13 Top Clean Mattensysteme verhindern Trittschall
- 14 Planung für Matten, Rahmen und Wannen
- 15 Verbinder für mehrteilige Mattensysteme
- 16 Einlegetoleranz / Wärmeausdehnung beim Einbau
- 17 Passgenaue Schablonen für Sonderanfertigungen
- 18 Sonderanfertigungen Rahmen und Matten
- 19 Pflege, Reinigung, Instandhaltung
- 20 Ripsfarben · Ripseigenschaften
- 21 Gummiprofile · Bürstenprofile · Bürstenleisten



# BIM-BASIERT PLANEN UND BAUEN TOP CLEAN FUSSMATTENSYSTEME ALS DOWNLOAD

BIM – Building Information Modelling – ist ein effizienter, modellbasierter Prozess zur gemeinsamen, effizienten Planung, Umsetzung und Betreuung von Gebäude- und Infrastrukturprojekten. Die klassische Architektenzeichnung wird mit BIM in ein dreidimensionales, digitales Modell transformiert. Alle Informationen der Projektbeteiligten werden zur gemeinschaftlichen Nutzung zentral zusammengeführt.

Weitere Informationen finden Sie auf unserer Website.

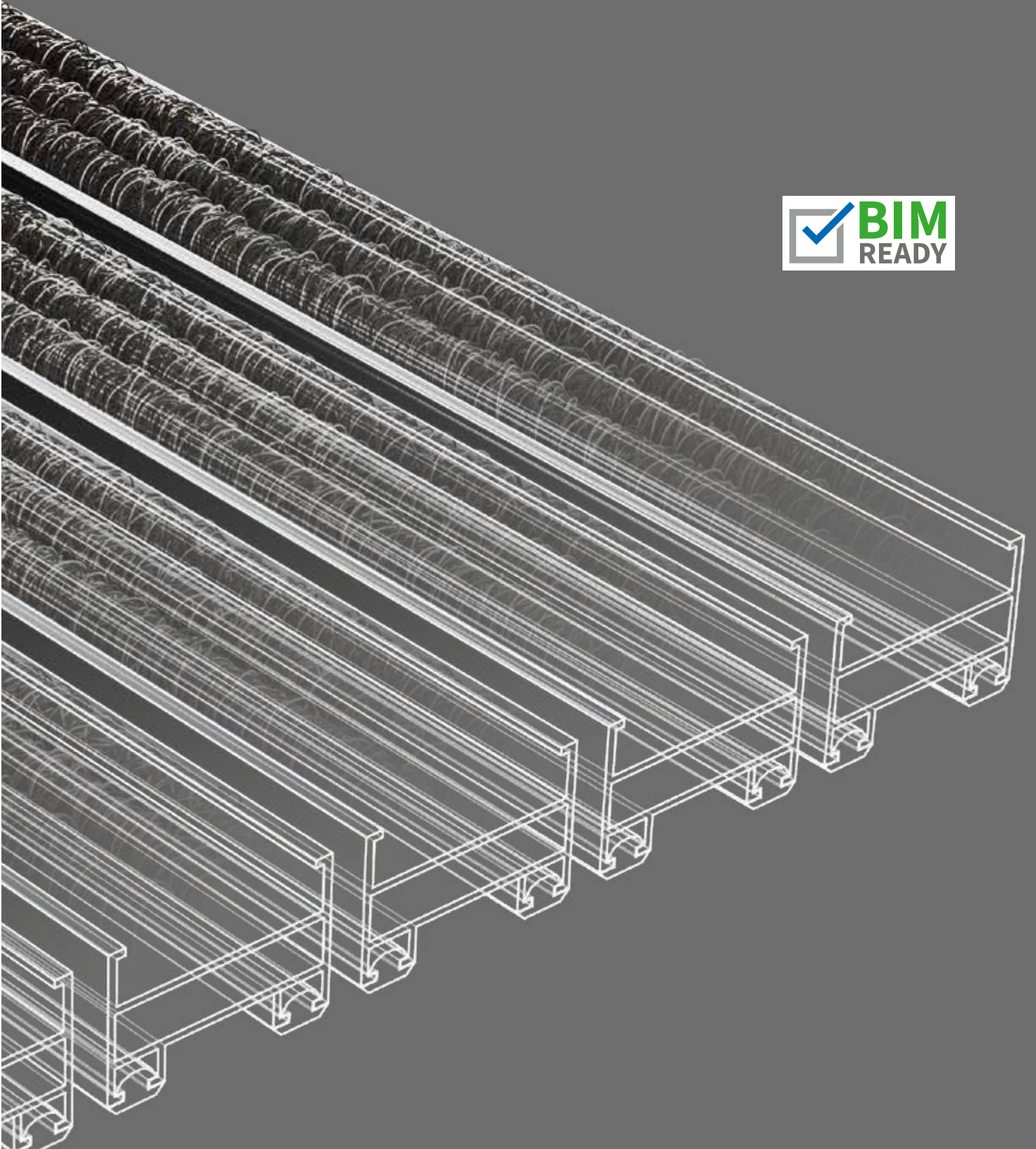

# FÜR SYSTEMATISCHEN SCHUTZ. MIT SICHERHEIT MEHR WIRTSCHAFTLICHKEIT.

Unsere 3-Zonen-Lösung bedeutet eine neue Dimension des Schmutzfangs. Universell konzipiert lassen sich unsere Eingangsmattensysteme optimal auf die jeweiligen Anforderungen sowohl im Innenbereich als auch vor dem Gebäude und in den Zwischenzonen abstimmen und zu individuell perfekten Sauberlaufzonen kombinieren.

Schritt für Schritt systematisch: Unsere Profileinlagen mit verschiedenen Materialkombinationen gewährleisten, dass Nässe und grober Schmutz von Schuhsohlen zuverlässig entfernt und nicht weiter in den Innenbereich getragen werden – und dies schon vor Betreten des Gebäudes und insbesondere in stark frequentierten Eingangsbereichen.

Systematisch gehen wir auch beim Thema Sicherheit vor. Denn der Schutz vor Nässe und Schmutz sowie die Antirutsch-Funktion reduzieren nachhaltig Unfallrisiken und gewährleisten mehr Sicherheit.

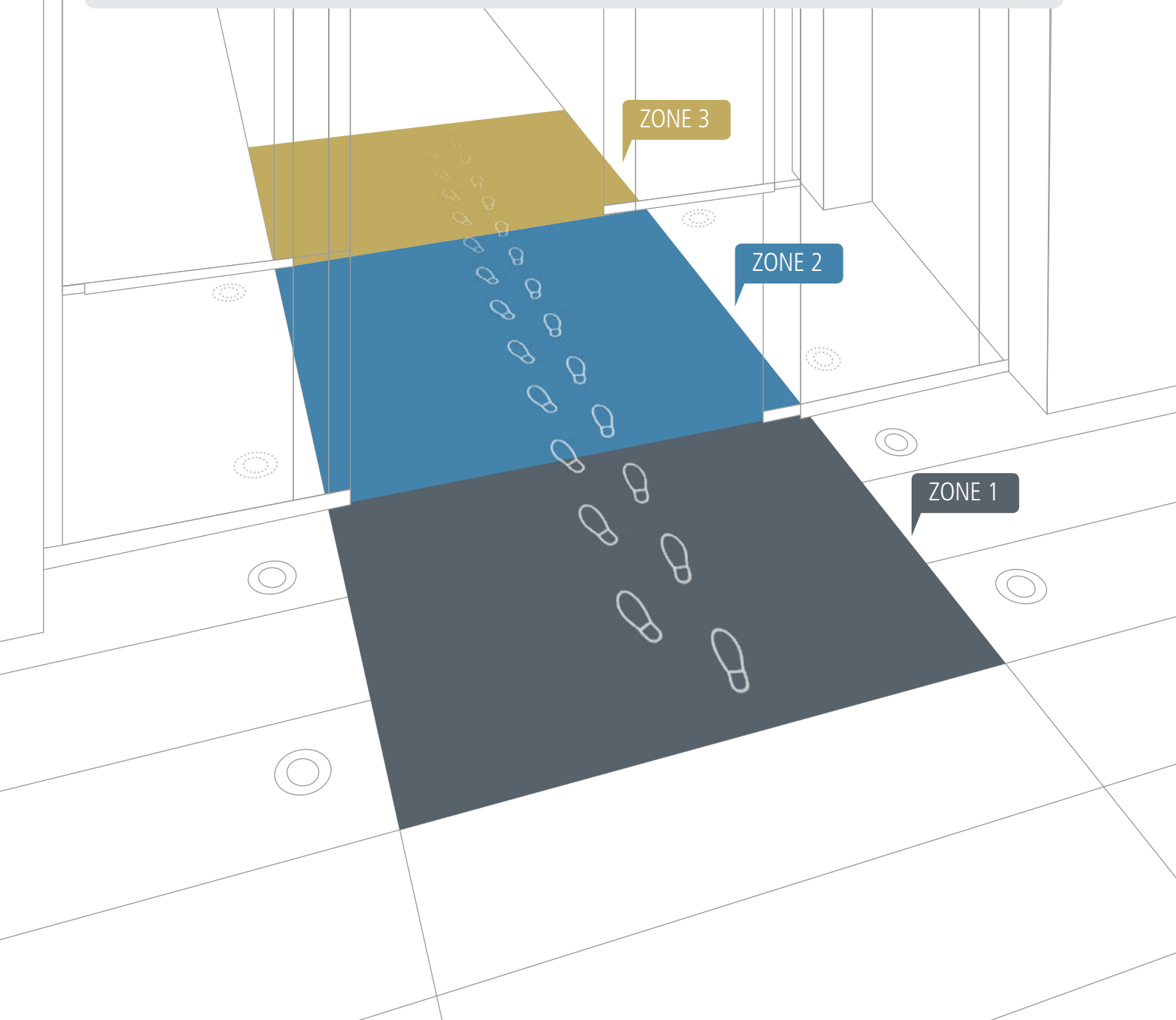

# DREI SAUBERLAUFZONEN. KOMBINIERT IN EINER LÖSUNG.

## ZONE 1

### AUSSENBEREICH

**Grobschmutzaufnahme:**  
Schmutzentfernung vor Betreten des Gebäudes

**Wirkung:**  
Höhere Effektivität nachfolgender Eingangsmatten

**Vorteil:**  
Schutz vor grobem Schmutz und Nässe

**PRODUKTE:**  
Mattensysteme Außenbereiche

## ZONE 2

### ZWISCHENZONE

**Stark frequentierte Eingangsbereiche:** Effiziente Entfernung auch bei hohem Schmutzaufkommen

**Wirkung:**  
Verstärkte Schutzfunktion in Kombination mit Eingangsmatten der Zone 1

**Vorteil:**  
Schutz vor grobem Schmutz und Nässe

**PRODUKTE:**  
Mattensysteme Innenbereiche  
Mattensysteme Außenbereiche

## ZONE 3

### INNENBEREICH

**Feinschmutzaufnahme:**  
Zuverlässiger Schutz vor feinen Schmutzteilchen und Restfeuchtigkeit

**Wirkung:**  
Nachhaltiges Aufnehmen von hartnäckigem Schmutz und Nässe

**Vorteil:**  
Zusätzliche Reduzierung und kein Weitertragen von Schmutz und Feuchtigkeit

**PRODUKTE:**  
Mattensysteme Innenbereiche

SCHMUTZEINTRAG

#### DIE VORTEILE IM ÜBERBLICK:

- Signifikante Reduzierung des Schmutzeintrags
- Deutliche Senkung der Reinigungskosten
- Schonung angrenzender hochwertiger Böden
- Langfristiger Werterhalt des Gebäudes

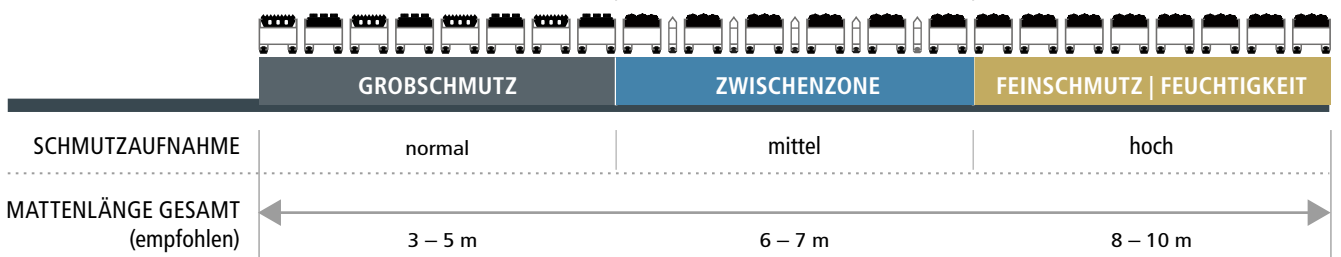

# DAS RICHTIGE LEVEL AN SCHUTZ. IN JEDEM BEREICH.

Ein Eingangsmattensystem ist dann am effektivsten, wenn Profil, Material und Länge perfekt auf die Anforderungen ausgerichtet kombiniert sind. Nur dann gelingt es, die Mengen an Schmutz und Feuchtigkeit nachhaltig zu reduzieren. Nur dann können Rutschrisiken minimiert, angrenzende Böden geschützt, Reinigungskosten gesenkt und der Wert des Objektes erhalten werden. Dies gilt nicht nur für den Eingangsbereich, sondern auch für viele andere Zugänge eines Gebäudes. Einfach überall dort, wo Schmutz in erhöhtem Maße aufkommt.

Für eine optimale Wirkung in jedem Bereich entwickeln und fertigen wir die passende Systemlösung „Handmade in Germany“: auf Basis unterschiedlicher Bauhöhen und Materialstärken sowie einer gezielt ausgewählten Mattenkombination.





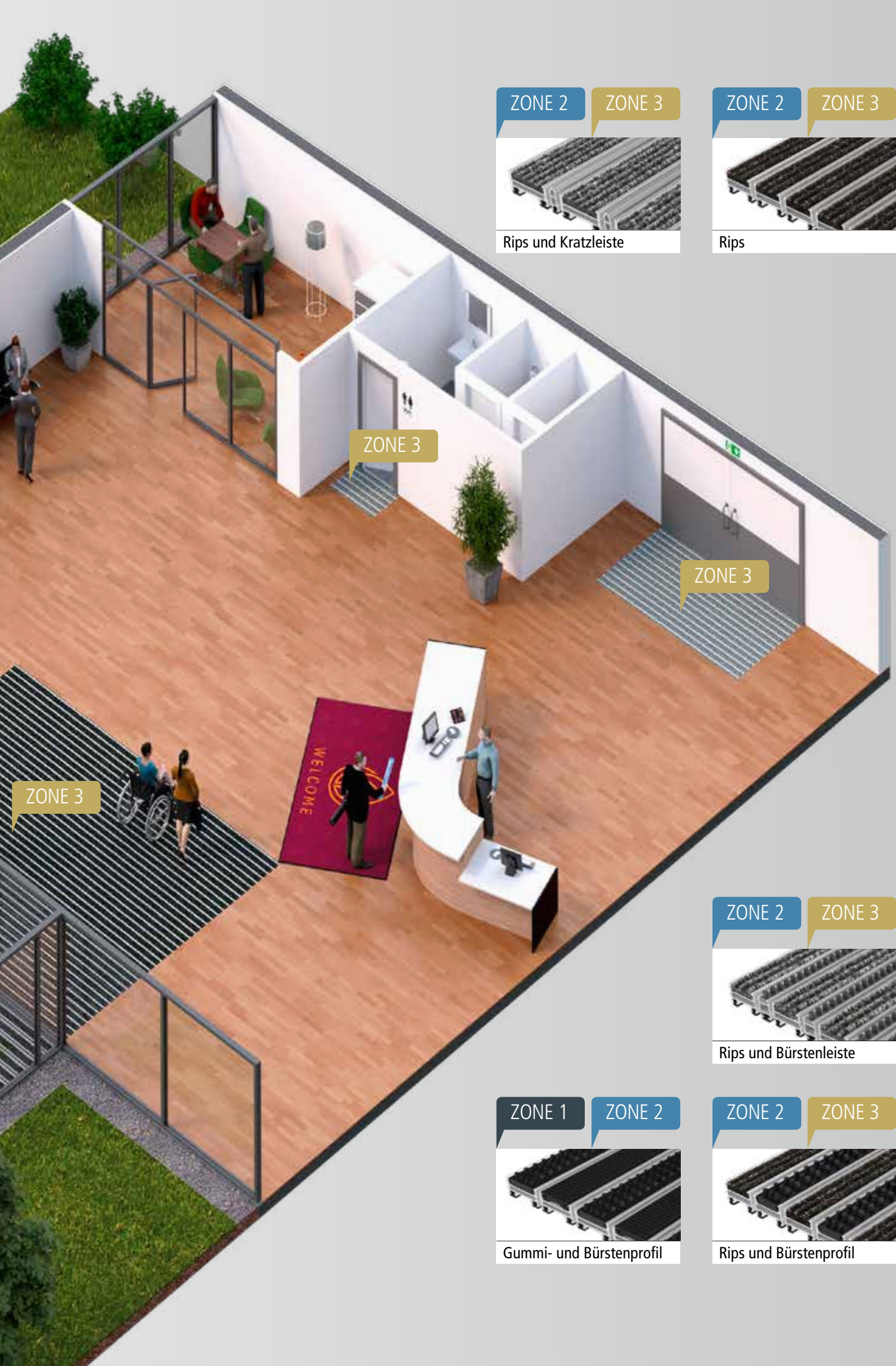

ZONE 2

ZONE 3

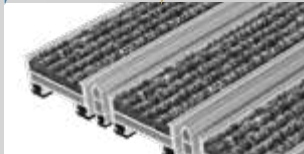

Rips und Kratzleiste

ZONE 2

ZONE 3



Rips

ZONE 3

ZONE 3

ZONE 3

ZONE 2

ZONE 3

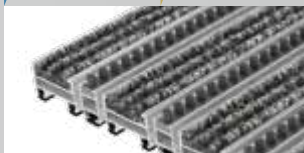

Rips und Bürstenleiste

ZONE 1

ZONE 2



Gummi- und Bürstenprofil

ZONE 2

ZONE 3



Rips und Bürstenprofil

## MATTENHÖHEN · ZULÄSSIGE BELASTUNGEN

Eingangsmattensystem	Mattenhöhe	Begehung <sup>1)</sup>	Zulässige statische Belastung pro 100 cm <sup>2</sup> Fläche		Belastung pro Rad
			Matte vollflächig aufliegend	Matte freitragend verlegt <sup>2)</sup>	
<b>Top Clean LIGHT XL 12</b>	ca. 12 mm	normal	7.000 kg	–	225 kg
<b>Top Clean TREND®</b>	ca. 12 mm	normal	6.000 kg	–	200 kg
<b>Top Clean STABIL</b>	ca. 12 mm	stark	8.000 kg	–	250 kg
<b>Top Clean TREND®</b>	ca. 17 mm	mittel	5.000 kg	200 kg	210 kg
<b>Top Clean STABIL</b>	ca. 17 mm	stark	8.000 kg	250 kg	350 kg
<b>Top Clean TREND®</b>	ca. 22 mm	mittel	5.000 kg	300 kg	220 kg
<b>Top Clean TREND® XL</b>	ca. 22 mm	mittel	5.000 kg	300 kg	220 kg
<b>Top Clean STABIL</b>	ca. 22 mm	stark	8.000 kg	550 kg	450 kg
<b>Top Clean STABIL XL</b>	ca. 22 mm	stark	7.000 kg	550 kg	450 kg
<b>Top Clean OBJEKT</b>	ca. 22 mm	hoch	10.000 kg	600 kg	700 kg
<b>Top Clean TREND®</b>	ca. 27 mm	mittel	5.000 kg	500 kg	220 kg
<b>Top Clean STABIL XL</b>	ca. 27 mm	stark	7.000 kg	550 kg	450 kg
<b>Top Clean HIGH</b>	ca. 42 mm	hoch	6.000 kg	800 kg	650 kg







1) normal = bis ca. 2.800, stark = ab ca. 2.800, hoch = ab ca. 5.100 Begehungen / Tag

2) Abstand der Auflagen max. 300 mm (die Tragfähigkeit bei Schmutzfangwannen muss gesondert geprüft werden).

3) Matten mit Bürsten- oder Kratzleisten sind nur eingeschränkt befahrbar. Beschleunigen, Bremsen und Rangieren ist auf den Matten unbedingt zu vermeiden!



# BEFAHRBARKEIT

Eingangsmattensystem	Bei vollflächiger Auflage ist die Matte geeignet zum Befahren mit <sup>3)</sup> :						
							
	Rollstuhl	Gepäck-Trolley	Einkaufswagen	Transportwagen	Hubwagen	Pkw	Gabelstapler
Top Clean LIGHT XL 12	■	■					
Top Clean TREND®	■	■					
Top Clean STABIL	■	■	■	■			
Top Clean TREND®	■	■	■	■			
Top Clean STABIL	■	■	■	■	■		
Top Clean TREND®	■	■	■	■	■		
Top Clean TREND® XL	■	■	■	■	■		
Top Clean STABIL	■	■	■	■	■	■	
Top Clean STABIL XL	■	■	■	■	■	■	
Top Clean OBJEKT	■	■	■	■	■	■	■
Top Clean TREND®	■	■	■	■	■	■	
Top Clean STABIL XL	■	■	■	■	■	■	
Top Clean HIGH	■	■	■	■	■	■	■

**Belastungstests an der Fachhochschule Bielefeld:** Die Lastangaben beziehen sich auf ein Polyurethan-Rad mit Ø 125 mm und einer Breite von 50 mm. Bei der Untersuchung unserer Eingangsmattensysteme wurde die Punktbelastung simuliert, die von einer einzelnen Rolle auf die Matte übertragen wird. Für die Gesamtlast kann dieser Wert mit der Anzahl der Rollen des Transportmittels multipliziert werden.

**Belastungstests am Labor für Stahl- und Leichtmetallbau an der Hochschule München:** Dabei wurde auf einer Prüfmaschine, die Tests bis zu 100 t Belastung durchführen kann, mit einem 10×10 cm (=100 cm<sup>2</sup>) Druckkörper die statische Belastungsfähigkeit getestet. Das Labor ist eine vom DIBt bauaufsichtlich anerkannte Prüf-, Überwachungs- und Zertifizierungsstelle.



## MATTENHÖHEN



## EINLAGEN / ZUSATZPROFILE

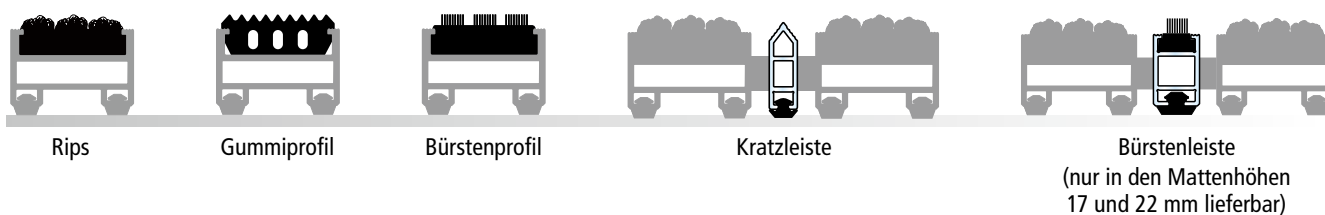

## EINSATZBEREICHE

### Standard

Einsatz in Eingangsbereichen mit normalem Personenverkehr.



Top Clean TREND®



Top Clean LIGHT XL

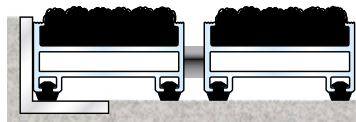

Top Clean TREND® XL

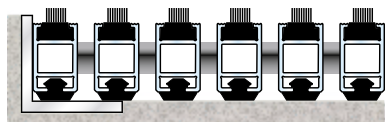

Top Clean BRUSH

### Starke Beanspruchung

Einsatz in Eingangsbereichen mit starkem Personenverkehr. Geeignet zum Befahren z.B. mit Einkaufswagen in Supermärkten oder Trolleys in Flughäfen.

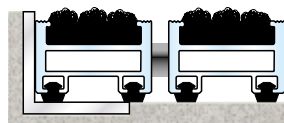

Top Clean STABIL

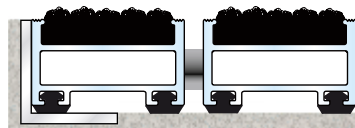

Top Clean STABIL XL

### Extreme Beanspruchung

Einsatz in Eingangsbereichen mit sehr starkem Personenverkehr. Zum Befahren mit Einkaufswagen, Hubwagen und Gabelstapler geeignet.

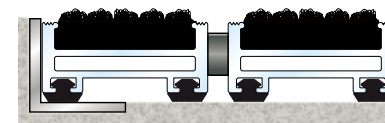

Top Clean OBJEKT

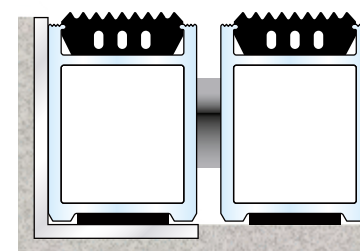

Top Clean HIGH

# TOP CLEAN MATTENSYSTEME VERHINDERN TRITTSCHALL

Der kleinste Körperschallkontakt zum Fußboden kann den Trittschallpegel wesentlich erhöhen. Schon eine minimale Unterbrechung der Dämmung genügt, um dies zu verursachen. Damit Trittschall zuverlässig verhindert wird, sind alle Top Clean Eingangsmatten **durchgängig** mit einer hochwirksamen Trittschalldämmung ausgestattet. In jede Komponente unseres umfangreichen Systemprogramms haben wir schalldämmende Gummiprofile integriert.

Mit der konsequenten Weiterentwicklung unserer bewährten Systemlösungen setzen wir neue Maßstäbe. Jetzt wurde auch in den Kratzleisten von Top Clean der sichere Schallschutz eingebunden. **So ist für alle Kombinationen mit Bürstenleisten, Kratzleisten, Rips, Gummi- und Bürstenprofilen eine effektive Trittschallreduzierung gewährleistet.** Die in der Profilunterseite eingearbeitete dämmende Gummiauflage sorgt dafür. Diese Technologie ist im Vergleich zu Schaumstoff-Dämmungen besonders langlebig und punktet mit einer hohen Nachhaltigkeit.

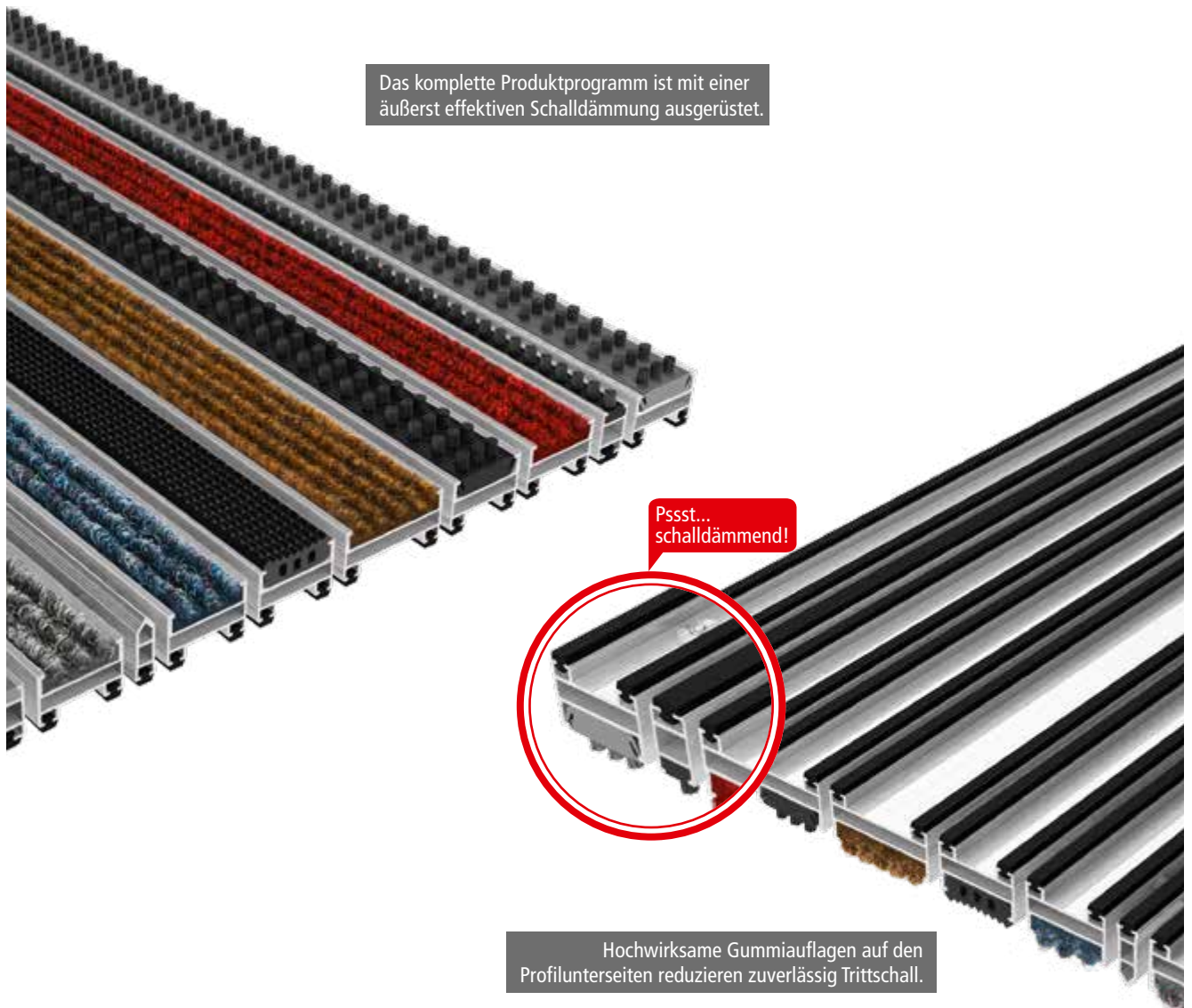

## PLANUNG FÜR MATTEN, RAHMEN UND WANNEN

- **Kundenservice:**  
Alles aus einer Hand... Flexibel und mobil stellen wir unseren Kunden bei Bedarf unseren Aufmaß- und Einlegeservice zur Verfügung (digitales Aufmaß). Auf Anfrage gegen Aufpreis.
- **Starke Beanspruchung**  
Für Eingangsbereiche mit starker Beanspruchung (Flughäfen, Supermärkte, Einkaufszentren, etc.) empfehlen wir unsere Aluprofilmaten Top Clean STABIL, Top Clean OBJEKT und Top Clean HIGH, die diesen Anforderungen gerecht werden (Innenbereiche Seite 40 bis 47; Außenbereiche Seite 56 bis 63).
- **Optimale Verlegung**  
Die Matte sollte immer in einen Rahmen, der plan im Boden installiert ist, verlegt werden. Aufmaß und Verlegung des Rahmens werden auf Seite 85 beschrieben.
- **Verlegung ohne Rahmen**  
Die Top Clean TREND® Matte 12 und 17 mm kann mit einem Anlaufprofil ausgestattet werden, damit bei einer nachträglichen Verlegung keine Bodenaussparung vorhanden sein muss (Seite 88).
- **Bei Bestellung eines Systems**  
Rahmen mit Matte bzw. Wanne mit Matte – bitte das Rahmenaußenmaß angeben. Davon ziehen wir ca. 10 mm für das Mattenfertigmaß ab (Seite 26).
- **Vorhandener Winkelrahmen**  
Bei einem vorhandenen Winkelrahmen geben Sie bitte das lichte Rahmeninnenmaß an. Davon ziehen wir ca. 5 mm für das Mattenfertigmaß ab (Seite 26).
- **Sonderanfertigungen**  
Für Sonderanfertigungen (Seite 79) empfehlen wir eine witterungsunempfindliche und maßhaltige Schablone aus PVC zu verwenden.
- **Bei der Bestellung beachten**  
Bei Top Clean Eingangsmatten unbedingt Stablänge und Gehrichtung angeben (Seite 101).
- **Entwässerung**  
Beim Einbau der Winkelrahmen bzw. der Wannen im Außenbereich ist darauf zu achten, dass eine Drainage für den Wasserablauf installiert (z. B. Öffnung in den Estrich einbringen) bzw. die Wanne an das Entwässerungssystem angeschlossen wird.
- **Mehrteilige Matten**  
Eingangsmatten sollten ab einem Gewicht über 50 kg möglichst in Gehrichtung geteilt werden. Bei einer Profillänge über 300 cm muss die Teilung in Stablänge erfolgen, da sie sonst zum Einlegen und zur Pflege zu unhandlich bzw. zu schwer werden.

### 1. Teilung in der Stablänge

Richtig

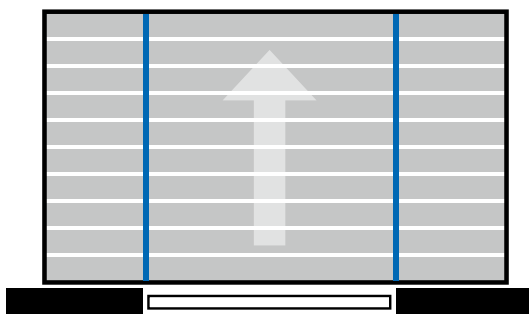

Falsch

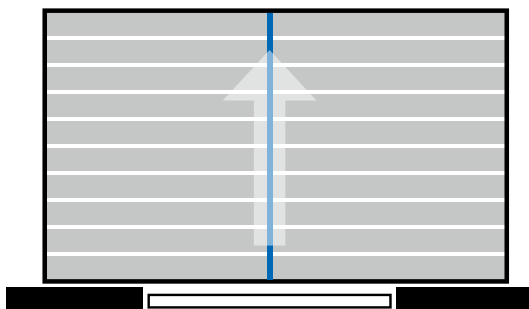

### 2. Teilung in der Gehrichtung

Richtig

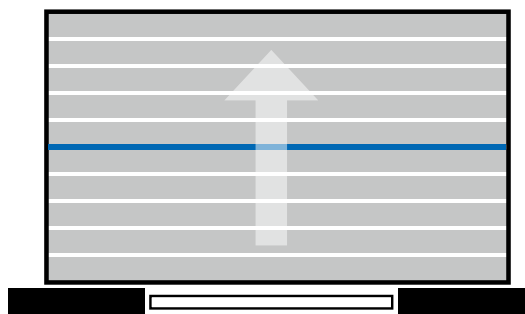

Nicht empfohlen in Windfängen.  
Eine Teilung ist nach dem Einbau nicht sichtbar.

Teilungen in der Stablänge sollten außerhalb der Haupt-Verkehrswege gemacht werden.

# VERBINDER FÜR MEHRTEILIGE MATTENSYSTEME

Bei mehrteiligen Eingangsmatten werden die einzelnen Mattensegmente durch hochwertige Verbindungselemente aus V2A miteinander verbunden. Das selbsterklärende Verbindungsprinzip ermöglicht eine einfache Montage und Demontage unserer Premium Eingangsmatten und verhindert zuverlässig ein Auseinanderdriften der Mattenteile.

Im Gegensatz zu unseren Marktbegleitern, die Verbinder zumeist nur lose zur Selbstmontage beilegen, werden die Verbindungselemente bei uns ab Werk fest an den jeweiligen Mattenteilen montiert.

Bei Teilungen in Stablänge werden die Verbinder an mehreren Stellen entlang der Teilung angebracht und bei der Montage auf der Gegenseite in exakt passende Löcher eingehängt. Somit ist gewährleistet, dass alle

Aluprofile zueinander fluchten und sich nicht verschieben können. Beim Begehen der Matte sind die Teilungen der Aluprofile dann kaum noch wahrnehmbar.

Bei Teilungen in Gehrichtung werden die Verbinder so angebracht, dass auf der Gegenseite an den charakteristischen „Füßchen“ unsere Aluprofile eingehängt werden können. Zusätzlich sorgen schwarze Distanzstücke für den korrekten Abstand zwischen den Profilen. Teilungen in Gehrichtung sind somit beim Begehen der Matte praktisch unsichtbar. Durch unser hochwertiges Verbindungssystem erscheinen auch großflächige Eingangsmatten wie aus einem Guss.

**Verbinder werden fest im Werk angebracht und sind nicht lose beigelegt.**

Verbindung in Stablänge



Verbindung in Gehrichtung

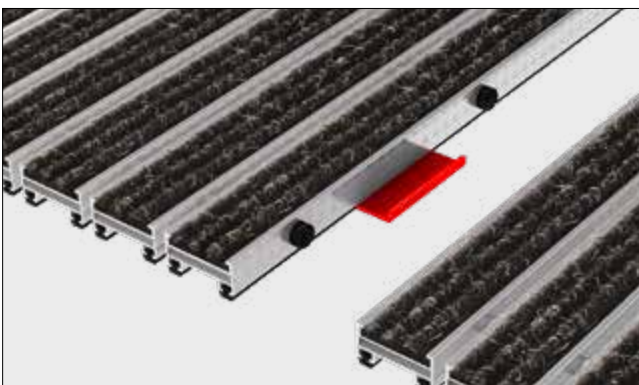

## EINLEGETOLERANZ / WÄRMEAUSDEHNUNG BEIM EINBAU

Die Standard-Einlegetoleranz bei unseren Eingangsmatten beträgt umlaufend zwischen 2,0 und 2,5 mm. Es werden also vom Rahmeninnenmaß zum Mattenfertigmaß sowohl in der Stablänge als auch in der Gehrichtung insgesamt ca. 4 bis 5 mm abgezogen.

Bei Ausdehnung der Aluprofile durch Wärmeeinwirkung kann dieses Maß bei größeren Matten unter Umständen deutlich zu wenig sein. Ist die Einlegetoleranz in der Stablänge nicht ausreichend, kann sich die Matte bei starker Sonneneinstrahlung nicht genügend ausdehnen und sich dadurch im Rahmen verspannen, an Teilungen sogar aufwerfen.

Bei größeren Matten sollte deshalb die Einlegetoleranz in der Stablänge entsprechend der unten stehenden Tabelle berücksichtigt werden:

Stablänge (Gesamtbreite, auch bei geteilten Matten)	Einlegetoleranz in Stablänge (Gehrichtung bleibt unverändert 4 – 5 mm)
bis 6 m	4 mm – 5 mm
über 6 m – 10 m	6 mm – 7 mm
über 10 m	8 mm – 10 mm

Bei Bestellung eines Mattensystems (bestehend aus Rahmen und Matte), bei dem lediglich die Rahmenaußenmaße angegeben werden, wird der Abzug für die Einlegetoleranz gemäß oben stehender Tabelle von uns vorgenommen. Hinzugerechnet wird die Rahmenstärke.

### Beispiel: Mattensystem mit 8 m Rahmenaußenmaß in Stablänge

Rahmenaußenmaß RAM: 8 m	8.000 mm
abzgl. Rahmenstärke 2 x 3 mm → RIM	- 6 mm
abzgl. Einlegetoleranz 6 – 7 mm → MFM	- 7 mm
<b>ergibt Stablänge der Matte</b>	<b>7.987 mm</b>

**Beachten Sie: Bei Bestellungen mit Fixmaßen (Mattenfertigmaßen) ist der Auftraggeber für eine ausreichende Einlegetoleranz selbst verantwortlich.**

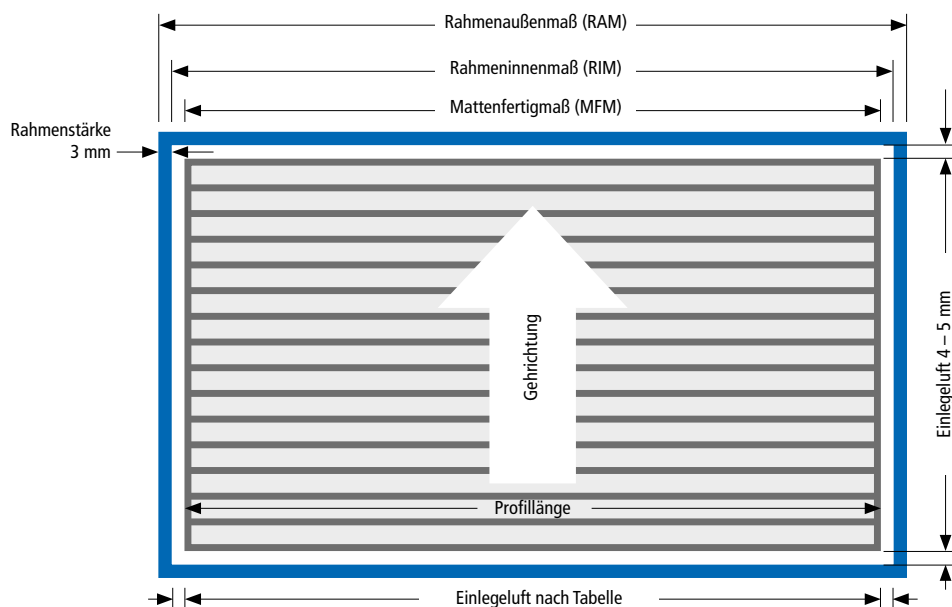



# PASSGENAUE SCHABLONEN FÜR SONDERANFERTIGUNGEN

Damit wir Sonderanfertigungen mit Aussparungen, Schrägen und Rundungen nach Maß exakt für Sie anfertigen können, sind ggf. Schablonen erforderlich. Um diese maßhaltig zu erstellen, eignen sich am besten Hart-PVC-Folien. Das witterungsunempfindliche Material ist äußerst formstabil und schafft die Voraussetzung für eine passgenaue Matte. Bitte beachten: Schablonen für den Versand unbedingt aufrollen – nicht falten.

Übrigens: Gerne erstellen wir für Sie auch die Schablonen und nehmen das Aufmaß vor Ort. Unser Service Mobil steht dazu bundesweit zur Verfügung.

Tipps für die Erstellung von perfekten Schablonenvorlagen:

- Erstellen Sie die Schablonen in einem formstabilen Material. Am besten eignet sich dazu Hart-PVC-Folie.
- Die Schnittkanten sollten sauber ausgeführt werden.
- Keine zusätzlichen Maßangaben auf der Schablone vermerken.
- Eventuell zu klein gefertigte Schablonen können Sie nachträglich mit zugeschnittenen Teilstücken verlängern, die Sie ganz einfach mit Klebeband befestigen.

## Bitte beschriften Sie die Schablone wie folgt:

Ganz wichtig: Oberseite und Gehrichtung markieren sowie Stabverlauf und Maße angeben. Bei mehrteiligen Matten die Angaben zur Teilung vermerken.

- 1) Oberseite mit „oben“ markieren
- 2) Gehrichtung mit einem Pfeil kennzeichnen
- 3) Stabverlauf anzeichnen
- 4) Maße wie folgt angeben: Rahmenaußenmaß = RAM  
Rahmeninnenmaß = RIM  
Mattenfertigmaß = MFM
- 5) Teilung von mehrteiligen Matten markieren – hier nicht zusammenkleben

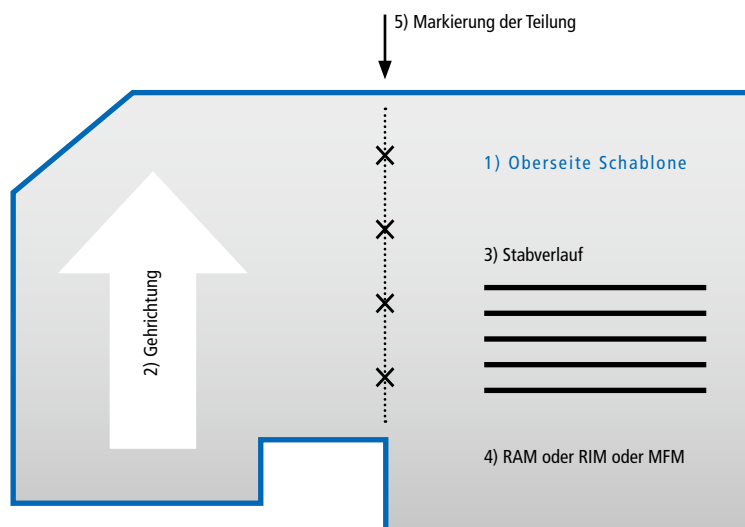

# SONDERANFERTIGUNGEN RAHMEN UND MATTEN

## Preisermittlung bei runden Eingangsmatten mit Teilungen

Grundpreis: Bei runden Eingangsmatten kommt es bei der Preisermittlung auf die Art der Teilung an. Es wird die Fläche und der dazugehörige Umfang als Rundung ermittelt. Diese beiden Positionen bilden den Grundpreis für die drei Teilungsvarianten.

Für Sonderanfertigungen erstellen wir Ihnen gerne ein detailliertes Angebot mit Zeichnung und empfehlen Ihnen unseren Aufmaß- und Einbauservice.

Typ 1: +-Teilung	Typ 2: Y-Teilung	Typ 3: X-Teilung	Typ 4: 6er-Teilung
Mehrpreis nur für Rundung (rot markiert)	Mehrpreis für Rundung und vier Schrägschnitte (rot markiert)	Mehrpreis für Rundung und acht Schrägschnitte (rot markiert)	Mehrpreis für Rundung und Aussparung (rot markiert)

Der Mehrpreis wird jeweils zum Grundpreis hinzugerechnet.

## Preisermittlung bei Sonderanfertigungen mit Aussparungen, Schrägen oder Rundungen

Die roten Linien der untenstehenden Zeichnungen entsprechen dem Aufpreis für den Zuschnitt der Matten oder Rahmen. Das bedeutet, dass immer die tatsächliche Fläche berechnet wird, zusätzlich dem anfallenden Zuschnitt a, b oder c. Es ist möglich, dass bei einer Matte oder einem Rahmen alle drei Varianten einmalig oder mehrmalig zur Berechnung herangezogen werden, abhängig von der Form und dem Aussehen der Matte bzw. des Rahmens. Für Sonderanfertigungen erstellen wir Ihnen gerne ein detailliertes Angebot mit Zeichnung und empfehlen Ihnen unseren Aufmaß- und Einlegeservice (digitales Aufmaß).

a) Aussparungen	b) Schrägen	c) Rundungen
Mehrpreis nur für Aussparungen (rot markiert)	Mehrpreis für Schrägen (rot markiert)	Mehrpreis für Rundungen (rot markiert)

Der Mehrpreis wird jeweils zum Grundpreis hinzugerechnet.

## PFLEGE, REINIGUNG, INSTANDHALTUNG



Beste Reinigungseffekte und lange Haltbarkeit sind die herausragenden Merkmale der Matten. Die Pflegehäufigkeit ist abhängig von der Frequentierung und dem Verschmutzungsgrad der Eingangsmatte. Damit Sie lange Freude an den Matten haben bitten wir Sie, die nachstehenden Hinweise zum Einbau und zur Pflege zu beachten.

Für eine lange Lebensdauer der Matten empfehlen wir Ihnen:

- ▶ **Regelmäßige Reinigung:** Saugen Sie die Oberfläche der Aluprofilmatte regelmäßig mit einem Staubsauger ab. Dazu stellen Sie den Staubsauger auf eine hohe Saugleistung ein.
- ▶ **Reinigung bei starker Verschmutzung:** Bei starker Verschmutzung rollen Sie die Matte nach dem Absaugen zusammen und entfernen den im Mattenbett aufgefangenen Schmutz.
- ▶ **Reinigung bei extremer Verschmutzung:** Extrem verschmutzte Matten können problemlos mit dem Hochdruckreiniger gesäubert werden. Stellen Sie die Matte nach der Reinigung senkrecht auf, damit sie rasch abtrocknen kann. Nach erfolgter Trocknung legen Sie die Matte zurück in das Mattenbett. Die Matte ist danach wieder voll funktionsfähig.
- ▶ **Austausch einzelner Ripsstreifen:** Wir haben ein System entwickelt, damit Sie den Austausch stark verschmutzter oder beschädigter Ripsstreifen selbst vornehmen können. Die Unterkonstruktion der Aluprofile bleibt, die neuen Ripsstreifen werden mit einem doppelseitigen Klebeband auf der Rückseite versehen und eingeklebt. Der Austausch kann vom Kunden selbst oder im Werk durchgeführt werden. Preis der Ripsstreifen auf Anfrage.
- ▶ **Überarbeitung der Matten im Werk:** Die Mattensysteme werden bei uns im Werk gereinigt und die defekten Stäbe fachgerecht ausgetauscht. Fehlende Ripsstreifen werden ersetzt. Es besteht die Möglichkeit, die Matten durch eine Spedition abholen zu lassen, dafür müssen sie aber aus der Aussparung genommen und verpackt übergeben werden. Preis auf Anfrage.
- ▶ **Professionelle Reinigung vor Ort:** Die Mattensysteme werden vor Ort durch unseren Mitarbeiter entnommen, das Mattenbett gesäubert und die Matte mit einem Reinigungsgerät professionell gereinigt. Im Anschluss wird die Matte in das saubere Mattenbett gelegt. Diesen Vorgang empfehlen wir bei hochfrequentierten Eingängen in regelmäßigem Turnus (Frühjahr/Herbst). Somit erreichen Sie eine längere Haltbarkeit der Eingangsmatten. Preis auf Anfrage.

### Austausch der Ripsstreifen

Starke Verschmutzung und Gegenstände wie Zigarettenkippen und Kaugummi, aber auch Ölflecken, können die Reinigungswirkung der Eingangsmatten stark beeinträchtigen. Darum haben wir ein System für den Austausch stark verschmutzter Ripsstreifen entwickelt. Die verbrauchten

Ripsstreifen werden aus dem Aluprofil der Matte gelöst, in der Unterkonstruktion verbliebene Rückstände und Schmutz werden entfernt. Die neuen Ripsstreifen werden mit einem Selbstklebeband auf der Rückseite versehen und eingeklebt.



1. Mit einem handelsüblichen Schraubendreher den Anfang des Ripsstreifens vom Aluprofil lösen und entfernen.

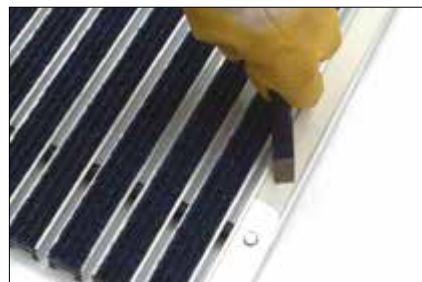

2. Wichtig: Schmutz, Rips und Klebereste vom Aluprofil entfernen (z. B. mit einem Stechbeitel).



3. Neue Ripsstreifen mit Selbstklebeband in das Aluprofil einkleben und ggf. mit einem Gummihammer den Klebeprozess verstärken.



## RIPSFARBEN



010 Anthrazit 1)  
Grobrips 2)



020 Hellgrau 1)  
Grobrips



021 Dunkelgrau 1)  
Grobrips



030 Beigemeliert 1)  
Grobrips



040 Blaumeliert 1)  
Grobrips



050 Grün  
Ökorigs



060 Blau  
Grobrips



070 Rot 1)  
Grobrips



080 Sand  
Grobrips



090 Braun  
Grobrips



100 Blaugrau  
Grobrips



110 Mauve  
Grobrips



120 Traube  
Grobrips



130 Schwarz  
Grobrips



140 Anthrazit  
Ökorigs

1) für 10 mm Matten als Feinrips (mit feiner Rippenstruktur)  
2) auf Wunsch auch als Nadelvlies (100% Polyamid) erhältlich

Farbabweichungen sind technisch bedingt nicht auszuschließen.

## RIPSEIGENSCHAFTEN



Gesamtstärke bis 11 mm



Einsatzbereich (DIN 66095): extrem



Rutschhemmende Eigenschaften  
R11 DIN 51130



Gesamtgewicht: bis 3.000 g/m<sup>2</sup>



Aufrollbar



Emissionsarm nach RAL-UZ 128



Fasermaterial: 100% Polypropylen



Wärmedurchlässig



Antistatisch < 2 kV



Konstruktion: genadelt



Schallabsorbierend



Farbecht gegen Licht ISO 105 B02: gut 6



Fasergewicht: bis 1.700 g/m<sup>2</sup>



Brandverhalten nach DIN EN 13501-1  
(auf Anfrage)



Farbecht gegen Reiben ISO 105 X12: gut 4



Rückseite: SBR-Latex-Imprägnierung



Rollstuhlgeeignet



Farbecht gegen Wasser ISO 105 E01: gut 5



Objektgeeignet



Stuhlfestigkeit nach DIN 54324

Technische Änderungen und Irrtümer vorbehalten.



## GUMMIPROFILE



210  
Gummiprofil Schwarz  
Brandverhalten:  
Höhe 12 und 17 mm = Bfls1 (DIN EN 135011)  
Höhe 22 und 27 mm = Cfls1 (DIN EN 135011)

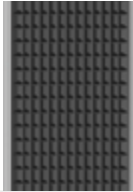

210  
Gummiprofil Schwarz  
Brandverhalten:  
Höhe 22 und 27 mm = Cfl-s1 (DIN EN 13501-1)

## BÜRSTENPROFILE



310  
Bürstenprofil 3 Reihen  
Schwarz, 22 und 27 mm  
Rutschhemmung R13  
nach DIN 51130  
(Bfl-s1 auf Anfrage)



320  
Bürstenprofil 3 Reihen  
Grau, 22 und 27 mm  
Rutschhemmung R13  
nach DIN 51130

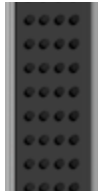

310  
Bürstenprofil 4 Reihen  
Schwarz, 12 und 17 mm  
Rutschhemmung R13  
nach DIN 51130  
(Bfl-s1 auf Anfrage)



320  
Bürstenprofil 4 Reihen  
Grau, 12 und 17 mm  
Rutschhemmung R13  
nach DIN 51130



310  
Bürstenprofil XL  
4 Reihen, Schwarz,  
22 und 27 mm  
Rutschhemmung R13  
nach DIN 51130

## BÜRSTENLEISTEN



410  
Bürstenleiste Schwarz  
(Bfl-s1 auf Anfrage)



420  
Bürstenleiste Grau



430  
Bürstenleiste Blau

Farbabweichungen sind technisch bedingt nicht auszuschließen.







# 2

## MATTENSYSTEME INNENBEREICHE

### NORMALE BEGEHUNG

- 24 Top Clean TREND® XL GREEN MOTION mit Ökorips
- 25 Top Clean LIGHT XL 12 zum Einbau bei geringer Bauhöhe
- 26 Top Clean Trend® für normale Beanspruchung
- 28 Top Clean Trend® XL zur großflächigen Verlegung

### STARKE BEGEHUNG | EXTREME BIS STARKE BELASTUNG

- 30 Top Clean STABIL für starke Beanspruchung
- 32 Top Clean STABIL XL für starke Beanspruchung
- 34 Top Clean OBJEKT für extreme Belastung
- 36 Top Clean HIGH für extreme Belastung und starke Beanspruchung

# TOP CLEAN TREND® XL GREEN MOTION NACHHALTIGES MATTENSYSTEM



Nachhaltigkeit hat in der Top Clean Produktwelt eine hohe Bedeutung. Das zeigt die „GREEN MOTION“ mit einem Beitrag zum Umweltschutz. Alle Komponenten sind 100% recyclebar. Die Matte ist vollständig PVC-frei. Die Rücknahme zur Wiederverwertung in den Produktionskreislauf ist kostenlos. Das natureloxierte Profil mit Rips ist sehr korrosionsbeständig. Schalldämmend, maßhaltig, aufrollbar und leicht zu reinigen. Anfertigung in jeder Breite und Tiefe. Sonderformen gegen Aufpreis.

<b>Aluprofil</b>	Verwindungssteifes Aluminiumprofil (Legierung EN AW 6060, Wandstärke bis 1,5 mm) <b>Natureloxiert E6/EV 1</b> , für ganzflächig aufliegende Verlegung. Hervorragende Korrosionsbeständigkeit. <b>Vollständig recyclebar.</b>
<b>Obermaterial</b>	Ökorips: sortenreines, latexfreies, flammhemmendes und strapazierfähiges Polypropylen. UV-beständig. Rutschhemmende Eigenschaften R11 nach <b>DIN 51130</b> , feuerresistent Cfl-s1 nach <b>DIN EN 13501-1</b> . <b>Vollständig recyclebar.</b>
<b>Unterseite</b>	Bewährte Schalldämmung mit PVC-freiem Gummiprofil ermöglicht ein besonders geräuscharmes Begehen und Befahren der Matte. <b>Vollständig recyclebar.</b>
<b>Verbindung</b>	Edelstahlseil V2A Ø 3 mm rostfrei. <b>Vollständig recyclebar.</b>
<b>Verschluss</b>	Spezialnippel aus Aluminium mit Edelstahlschraube (rostfrei). <b>Vollständig recyclebar.</b>
<b>Profilabstand</b>	5 mm. Flexible Abstandshalter aus Gummi. <b>Vollständig recyclebar.</b>

### Ripsfarbe



140  
Ökorips  
Anthrazit

Farbabweichungen sind technisch bedingt nicht auszuschließen.

Mit der Eingangsmatte „GREEN MOTION“ liefern wir einen Beitrag zum immer bedeutenderen Umweltschutz. Die Matte ist vollständig PVC-frei, alle Komponenten sind zu 100% recyclebar. Die Rücknahme zur Wiederverwertung in den Produktionskreislauf ist kostenfrei.

### Top Clean TREND® XL GREEN MOTION mit Ökorips

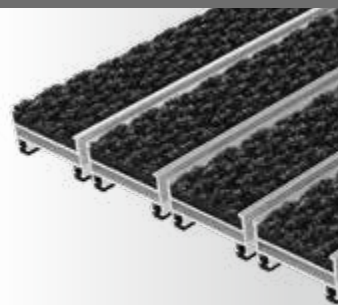
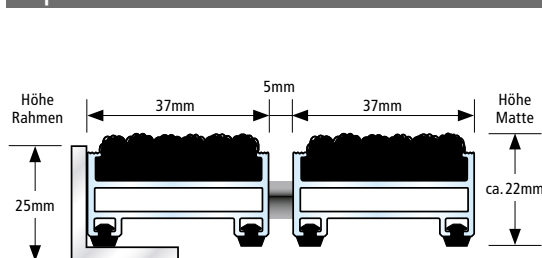

- Verwendung im Innenbereich  
Überdachter Außenbereich
- Behindertengerecht
- Recyclebar
- Natureloxiert
- Rostfrei
- PVC-frei

Alle Profile mit hochwirksamer Schalldämmung!



# TOP CLEAN LIGHT XL 12 ZUM EINBAU BEI GERINGER BAUHÖHE

Konsequente Weiterentwicklung der Top Clean LIGHT mit breiteren Aluprofilen. Die Mattenhöhe von nur 12 mm entspricht ungefähr den Fliesenstärken. Das sind optimale Voraussetzungen für eine Montage mit geringer Bauhöhe. Konzipiert für Innen- und überdachte Eingangsbereiche mit normaler Lauffrequentierung. Breite Ripsauflagen sorgen für eine optimale Schmutzaufnahme und ein angenehmes Begehen der Matte. Herausragende Schalldämmung, maßhaltig, aufrollbar und leicht zu reinigen. Anfertigung nur in rechteckiger Form, keine Sonderformen lieferbar.

<b>Aluprofil</b>	Verwindungssteifes Aluminiumprofil (Legierung EN AW 6060)
<b>Obermaterial</b>	Grobrips: UV-beständiges, strapazierfähiges Polypropylen.
<b>Unterseite</b>	Optimal schalldämmende Gummiprofile für ein äußerst geräuscharmes Begehen der Matte.
<b>Verbindung</b>	Flexibles Verbindungsprofil gelocht.
<b>Profilabstand</b>	5 mm.

## Rips Standardfarben · weitere Farben Seite 20

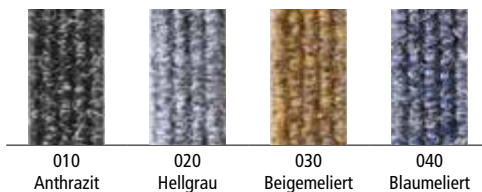

Farbabweichungen sind technisch bedingt nicht auszuschließen.

### Top Clean LIGHT XL 12

Höhe Rahmen: 15mm  
Höhe Matte: ca. 12mm  
Profilabstand: 5mm  
Rahmen-Matte: 46mm  
Matte-Profil: 46mm

- Verwendung im Innenbereich  
Überdachter Außenbereich
- Recyclebar
- Rostfrei

Alle Profile mit hochwirksamer Schalldämmung!

# TOP CLEAN TREND® FÜR NORMALE BEANSPRUCHUNG

Rips hat eine hohe Strapazierfähigkeit sowie Haltbarkeit und saugt Nässe zuverlässig auf. Für den Schutz vor Beschädigungen von hochwertigen Böden sorgen insbesondere Kombinationen mit Bürstenleisten und Bürstenprofilen. Durch eine äußerst starke Reinigungskraft werden Steine und Sand aus Schuhsohlen gebürstet und im Mattenrahmen aufgefangen. Zwischen den Profilen eingesetzte Kratzleisten erhöhen zudem noch den Reinigungseffekt. Schalldämmend, maßhaltig, aufrollbar und leicht zu reinigen. Anfertigung in jeder Breite und Tiefe. Sonderformen gegen Aufpreis.

<b>Aluprofil</b>	Verwindungssteifes Aluminiumprofil (Legierung EN AW 6060, Wandstärke bis 1,5 mm) für ganzflächig aufliegende Verlegung.
<b>Obermaterial/ Kombinationen</b>	Verschiedene Einlagemöglichkeiten stehen zur Auswahl bzw. können untereinander kombiniert werden: <ul style="list-style-type: none"> <li>• Rips: UV-beständiges, strapazierfähiges Polypropylen, rutschhemmende Eigenschaft R11 nach <a href="#">DIN 51130</a>.</li> <li>• Kratzleisten aus verwindungssteifem Aluminiumprofil.</li> <li>• Bürstenleisten aus robustem Polyamid 6.</li> <li>• Bürstenprofil aus robustem Polyamid 6, rutschhemmende Eigenschaft R13 nach <a href="#">DIN 51130</a>.</li> </ul>
<b>Unterseite</b>	Schalldämmende Gummiprofile ermöglichen ein geräuscharmes Begehen der Matte.
<b>Verbindung</b>	Edelstahlseil V2A Ø 2 mm bei 12 und 17 mm Höhe, kunststoffummanteltes verzinktes Stahlseil bei 22 und 27 mm Höhe.
<b>Verschluss</b>	Spezialnippel aus Aluminium mit Edelstahlschraube (rostfrei).
<b>Profilabstand</b>	5 mm. Optional in 3 mm für automatische Türsysteme nach <a href="#">DIN 18650</a> . Flexible Abstandshalter aus Gummi.
<b>Farben Aluprofile</b>	Pressblank natur. Gegen Aufpreis pulverbeschichtetes Aluprofil nach RAL-Karte.

### Rips Standardfarben · weitere Farben Seite 20

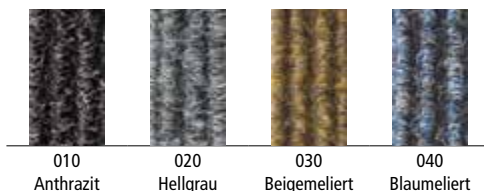

### Bürstenprofile

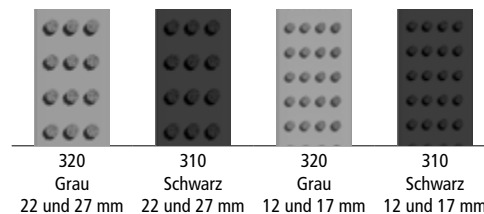

### Bürstenleisten

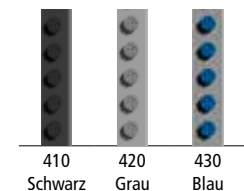



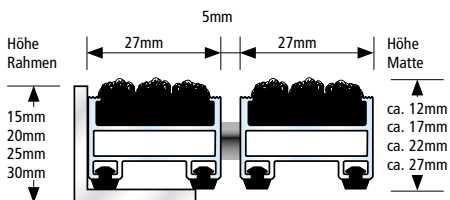

Farbabweichungen sind technisch bedingt nicht auszuschließen.

# TOP CLEAN TREND® KOMBINATIONSMÖGLICHKEITEN





## Top Clean TREND® mit Rips

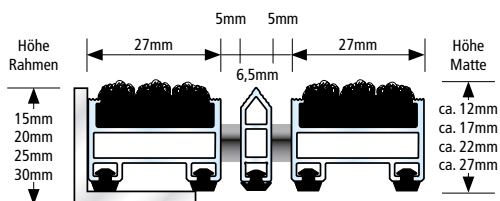

-  Verwendung im Innenbereich  
Überdachter Außenbereich
-  Behindertengerecht
-  Recyclebar
-  Rostfrei





## Top Clean TREND® mit Rips und Kratzleiste

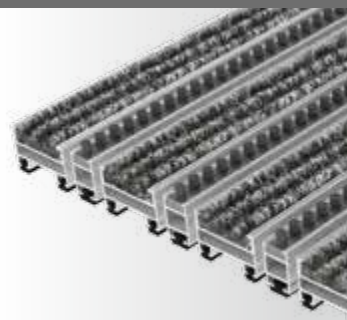
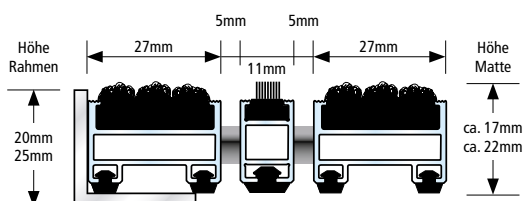

-  Verwendung im Innenbereich  
Überdachter Außenbereich
-  Behindertengerecht
-  Recyclebar
-  Rostfrei



## Top Clean TREND® mit Rips und Bürstenleiste

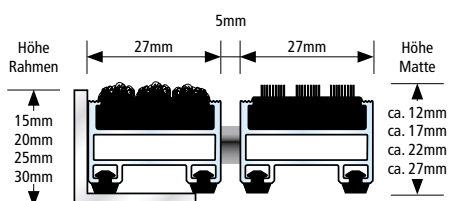

-  Verwendung im Innenbereich  
Überdachter Außenbereich
-  Behindertengerecht
-  Recyclebar
-  Rostfrei

## Top Clean TREND® mit Rips und Bürstenprofil



-  Verwendung im Innenbereich  
Überdachter Außenbereich
-  Recyclebar
-  Rostfrei

Alle Profile mit hochwirksamer Schalldämmung!



# TOP CLEAN TREND® XL ZUR GROSSFLÄCHIGEN VERLEGUNG

Konsequente Weiterentwicklung der Serie Top Clean TREND® mit breiteren Aluprofilen. Geeignet für großflächige und architektonisch anspruchsvolle Eingänge. 37 mm breite Ripsauflagen und Bürstenprofile schaffen die Voraussetzung für eine optimale Schmutzaufnahme und angenehmes Begehen der Matte. Individuell kombinierbar mit intensiv reinigenden Kratz- und Bürstenleisten. Schalldämmend, maßhaltig, aufrollbar und leicht zu reinigen. Anfertigung in jeder Breite und Tiefe. Sonderformen gegen Aufpreis.

<b>Aluprofil</b>	Verwindungssteifes Aluminiumprofil (Legierung EN AW 6060, Wandstärke bis 1,5 mm) für ganzflächig aufliegende Verlegung.
<b>Obermaterial/ Kombinationen</b>	Verschiedene Einlagemöglichkeiten stehen zur Auswahl bzw. können untereinander kombiniert werden: <ul style="list-style-type: none"> <li>• Rips: UV-beständiges, strapazierfähiges Polypropylen, rutschhemmende Eigenschaft R11 nach <a href="#">DIN 51130</a>.</li> <li>• Kratzleisten aus verwindungssteifem Aluminiumprofil.</li> <li>• Bürstenleisten aus robustem Polyamid 6.</li> <li>• Bürstenprofil aus robustem Polyamid 6, rutschhemmende Eigenschaft R13 nach <a href="#">DIN 51130</a>.</li> </ul>
<b>Unterseite</b>	Schalldämmende Gummiprofile ermöglichen ein geräuscharmes Begehen der Matte.
<b>Verbindung</b>	Kunststoffummanteltes verzinktes Stahlseil.
<b>Verschluss</b>	Spezialnippel aus Aluminium mit Edelstahlschraube (rostfrei).
<b>Profilabstand</b>	5 mm. Flexible Abstandhalter aus Gummi.
<b>Farben Aluprofile</b>	Pressblank natur. Gegen Aufpreis pulverbeschichtetes Aluprofil nach RAL-Karte.

### Rips Standardfarben · weitere Farben Seite 20

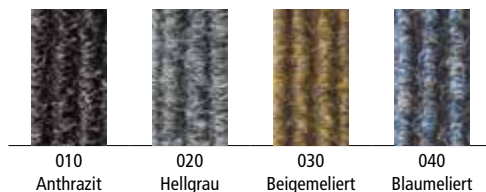

### Bürstenprofil

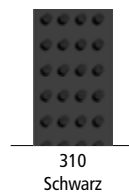

### Bürstenleisten

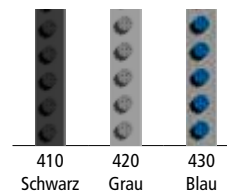

Farbabweichungen sind technisch bedingt nicht auszuschließen.

# TOP CLEAN TREND® XL KOMBINATIONSMÖGLICHKEITEN

## Top Clean TREND® XL mit Rips

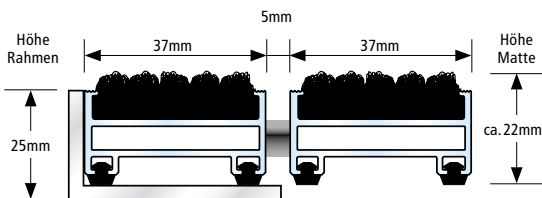

- Verwendung im Innenbereich  
Überdachter Außenbereich
- Behindertengerecht
- Recyclebar
- Rostfrei

## Top Clean TREND® XL mit Rips und Kratzleiste

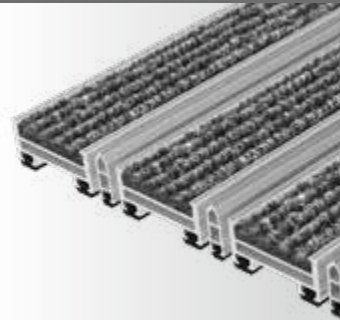
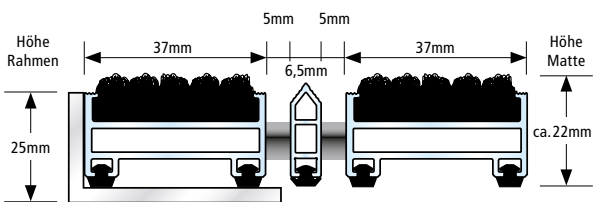

- Verwendung im Innenbereich  
Überdachter Außenbereich
- Behindertengerecht
- Recyclebar
- Rostfrei

## Top Clean TREND® XL mit Rips und Bürstenleiste

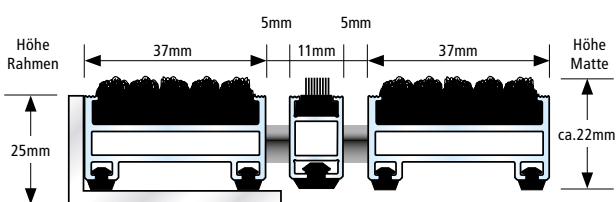

- Verwendung im Innenbereich  
Überdachter Außenbereich
- Behindertengerecht
- Recyclebar
- Rostfrei

## Top Clean TREND® XL mit Rips und Bürstenprofil

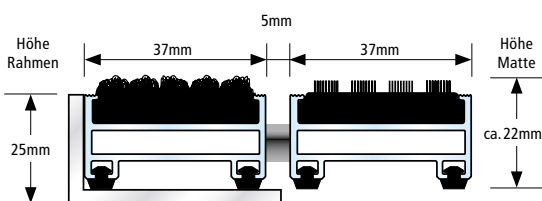

- Verwendung im Innenbereich  
Überdachter Außenbereich
- Recyclebar
- Rostfrei

Alle Profile mit hochwirksamer Schalldämmung!



# TOP CLEAN STABIL FÜR STARKE BEANSPRUCHUNG

Dieses variantenreiche Reinigungssystem ist die starke Ausführung der Top Clean TREND® Matten. Geradezu prädestiniert für Eingangsbereiche mit einer hohen Beanspruchung und Lauffrequenz. Befahrbar mit Hub- und Transportwagen. Individuelle, hocheffiziente Anwendungslösungen durch Kombinationen von Ripseinlagen mit Bürstenprofilen und Kratzleisten. Auch in 10/13 mm Bauhöhe. Schalldämmend, maßhaltig, auflöbbar und leicht zu reinigen. Anfertigung in jeder Breite und Tiefe. Sonderformen gegen Aufpreis.

<b>Aluprofil</b>	Verwindungssteifes Aluminiumprofil (Legierung EN AW 6060-6063, Wandstärke bis 2,5 mm) für aufliegende und freitragende Verlegung (Unterkonstruktion bauseitig, maximale Stützweite 300 mm).
<b>Obermaterial/ Kombinationen</b>	Verschiedene Einlagemöglichkeiten stehen zur Auswahl bzw. können untereinander kombiniert werden: <ul style="list-style-type: none"> <li>• Rips: UV-beständiges, strapazierfähiges Polypropylen, rutschhemmende Eigenschaft R11 nach <a href="#">DIN 51130</a>.</li> <li>• Antirutsch-Gummiprofil (EPDM), längs- und querverieft, strapazierfähig und UV-beständig, nach <a href="#">DIN 7863</a>, Brandverhalten Höhe 10 und 17 mm = Bfl-s1, Höhe 22 mm = Cfl-s1 nach <a href="#">DIN EN 13501-1</a>.</li> <li>• Kratzleisten aus verwindungssteifem Aluminiumprofil.</li> <li>• Bürstenprofil aus robustem Polyamid 6, rutschhemmende Eigenschaft R13 nach <a href="#">DIN 51130</a>.</li> </ul>
<b>Unterseite</b>	Schalldämmende Gummiprofile ermöglichen ein geräuscharmes Begehen der Matte.
<b>Verbindung</b>	Edelstahlseil V2A Ø 2 mm bei 12 und 17 mm Höhe, Edelstahlseil V2A Ø 3 mm bei 22 mm Höhe.
<b>Verschluss</b>	Spezialnippel aus Aluminium mit Edelstahlschraube (rostfrei).
<b>Profilabstand</b>	5 mm. Optional in 3 mm für automatische Türsysteme nach <a href="#">DIN 18650</a> . Flexible Abstandshalter aus Gummi.
<b>Farben Aluprofile</b>	Pressblank natur. Gegen Aufpreis pulverbeschichtetes Aluprofil nach RAL-Karte.

### Rips Standardfarben · weitere Farben Seite 20

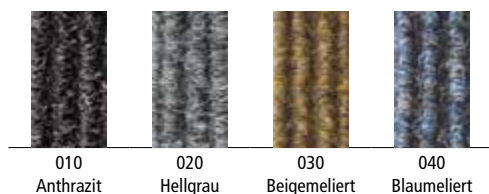

### Bürstenprofile

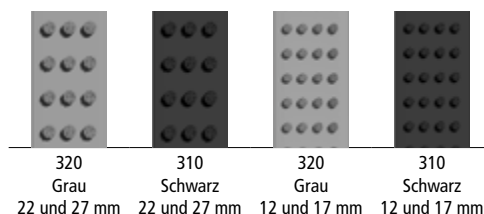

### Gummiprofil



Farbabweichungen sind technisch bedingt nicht auszuschließen.

# TOP CLEAN STABIL KOMBINATIONSMÖGLICHKEITEN

## Top Clean STABIL mit Rips

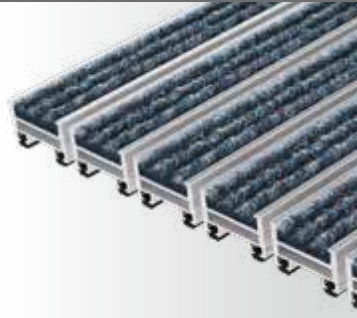
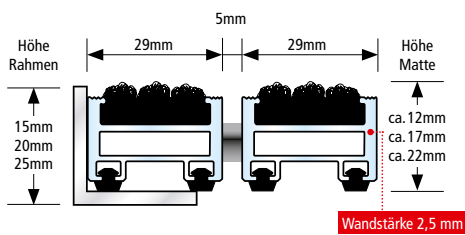

-  Verwendung im Innenbereich  
Überdachter Außenbereich
-  Behindertengerecht
-  Mit Hubwagen befahrbar
-  Recyclebar
-  Rostfrei

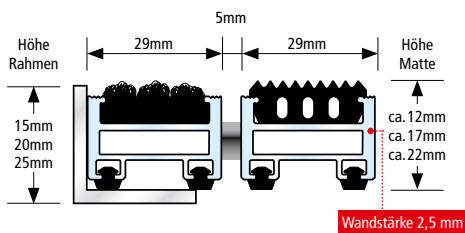

## Top Clean STABIL mit Rips und Gummiprofil



-  Verwendung im Innenbereich  
Überdachter Außenbereich
-  Behindertengerecht
-  Mit Hubwagen befahrbar
-  Recyclebar
-  Rostfrei

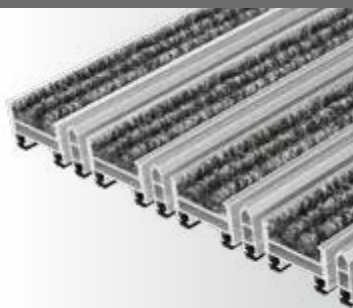
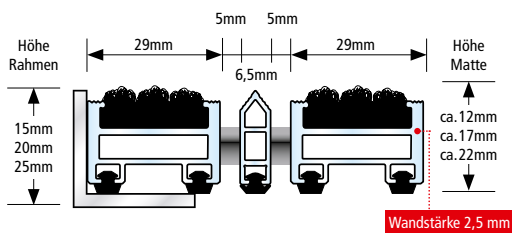



## Top Clean STABIL mit Rips und Kratzleiste

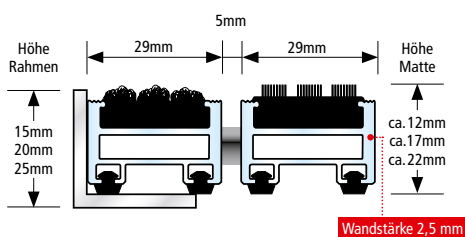

-  Verwendung im Innenbereich  
Überdachter Außenbereich
-  Behindertengerecht
-  Mit Hubwagen befahrbar
-  Recyclebar
-  Rostfrei

## Top Clean STABIL mit Rips und Bürstenprofil



-  Verwendung im Innenbereich  
Überdachter Außenbereich
-  Mit Hubwagen befahrbar
-  Recyclebar
-  Rostfrei

Alle Profile mit hochwirksamer Schalldämmung!



# TOP CLEAN STABIL XL FÜR STARKE BEANSPRUCHUNG

Sehr stabile und effiziente Anwendungslösung mit langlebiger Formstabilität in einer Profilbreite von 39 mm. Konzipiert für besonders großzügig gestaltete Eingangsbereiche. Zahlreiche Systemkombinationen für höchste Lauffrequentierung stehen zur Wahl – mit Ripseinlagen in vielen Farben sowie Bürstenprofilen und Kratzleisten. Befahrbar mit Hub- und Transportwagen. Schalldämmend, maßhaltig, aufrollbar und leicht zu reinigen. Anfertigung in jeder Breite und Tiefe. Sonderformen gegen Aufpreis.

<b>Aluprofil</b>	Verwindungssteifes Aluminiumprofil (Legierung EN AW 6060, Wandstärke bis 2,5 mm) für aufliegende und freitragende Verlegung (Unterkonstruktion bauseitig, maximale Stützweite 300 mm).
<b>Obermaterial/ Kombinationen</b>	Verschiedene Einlagemöglichkeiten stehen zur Auswahl bzw. können untereinander kombiniert werden: <ul style="list-style-type: none"> <li>• Rips: UV-beständiges, strapazierfähiges Polypropylen, rutschhemmende Eigenschaft R11 nach <a href="#">DIN 51130</a>.</li> <li>• Antirutsch-Gummiprofil (EPDM), längs- und querverieft, strapazierfähig und UV-beständig, nach <a href="#">DIN 7863</a>, Brandverhalten Cfl-s1 nach <a href="#">DIN EN 13501-1</a>.</li> <li>• Kratzleisten aus verwindungssteifem Aluminiumprofil.</li> <li>• Bürstenprofil aus robustem Polyamid 6, rutschhemmende Eigenschaft R13 nach <a href="#">DIN 51130</a>.</li> </ul>
<b>Unterseite</b>	Schalldämmende Gummiprofile ermöglichen ein geräuscharmes Begehen der Matte.
<b>Verbindung</b>	Edelstahlseil V2A Ø 3 mm bei 22 und 27 mm Höhe.
<b>Verschluss</b>	Spezialnippel aus Aluminium mit Edelstahlschraube (rostfrei).
<b>Profilabstand</b>	5 mm. Flexible Abstandshalter aus Gummi.
<b>Farben Aluprofile</b>	Pressblank natur. Gegen Aufpreis pulverbeschichtetes Aluprofil nach RAL-Karte.

### Rips Standardfarben · weitere Farben Seite 20

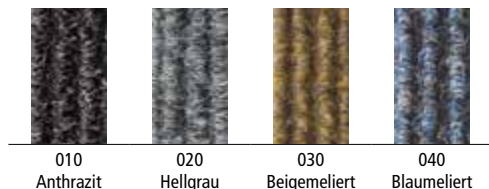

### Bürstenprofil

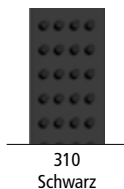

### Gummiprofil

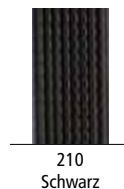

Farbabweichungen sind technisch bedingt nicht auszuschließen.



# TOP CLEAN STABIL XL KOMBINATIONSMÖGLICHKEITEN

## Top Clean STABIL XL mit Rips

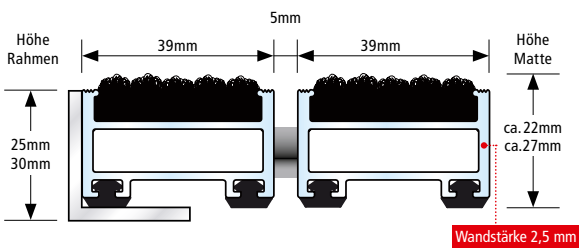

- Verwendung im Innenbereich  
Überdachter Außenbereich
- Behindertengerecht
- Mit Hubwagen befahrbar
- Recyclebar
- Rostfrei

## Top Clean STABIL XL mit Rips und Gummiprofil

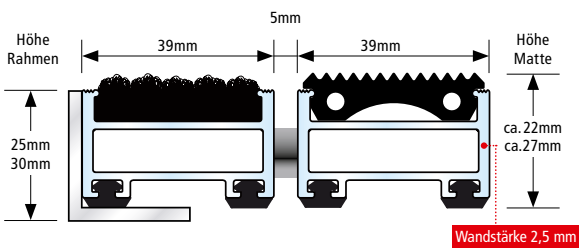

- Verwendung im Innenbereich  
Überdachter Außenbereich
- Behindertengerecht
- Mit Hubwagen befahrbar
- Recyclebar
- Rostfrei

## Top Clean STABIL XL mit Rips und Kratzleiste

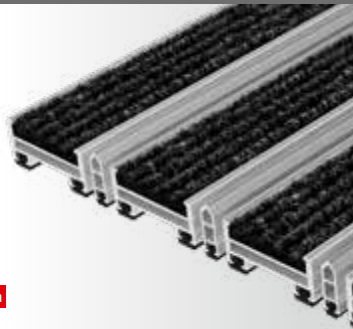
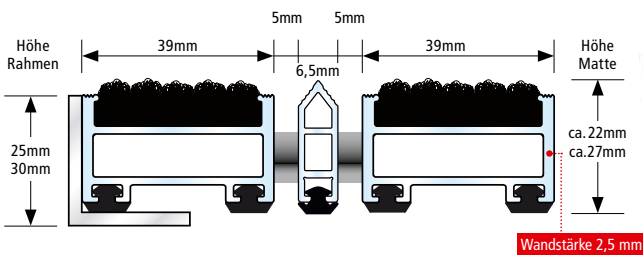

- Verwendung im Innenbereich  
Überdachter Außenbereich
- Behindertengerecht
- Mit Hubwagen befahrbar
- Recyclebar
- Rostfrei

## Top Clean STABIL XL mit Rips und Bürstenprofil

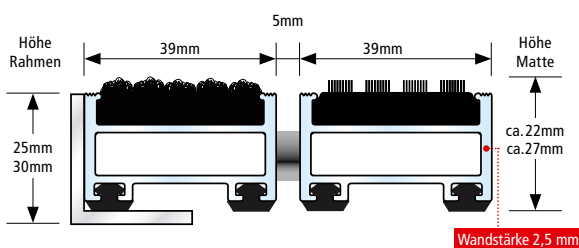

- Verwendung im Innenbereich  
Überdachter Außenbereich
- Mit Hubwagen befahrbar
- Recyclebar
- Rostfrei

Alle Profile mit hochwirksamer Schalldämmung!



# TOP CLEAN OBJEKT FÜR EXTREME BELASTUNG

Top Clean OBJEKT wurde speziell für stark frequentierte Eingangsbereiche mit extremer Belastung entwickelt. Eine Empfehlung für Einkaufszentren, Flughäfen, Bahnhöfe. Die äußerst stabilen, 40 mm breiten Profile bieten eine hohe Langlebigkeit. Selbst ein Befahren mit Hubwagen, Gabelstapler oder anderen Transportwagen ist möglich. Strapazierfähiger Rips und robuste Bürstenprofile sorgen für eine intensiv reinigende Systemlösung. Schalldämmend, maßhaltig, aufrollbar und leicht zu reinigen. Anfertigung in jeder Breite und Tiefe. Sonderformen gegen Aufpreis.

<b>Aluprofil</b>	Verwindungssteifes Aluminiumprofil (Legierung EN AW 6060, Wandstärke bis 3,0 mm) für aufliegende und freitragende Verlegung (Unterkonstruktion bauseitig, maximale Stützweite 300 mm).
<b>Obermaterial/ Kombinationen</b>	Verschiedene Einlagemöglichkeiten stehen zur Auswahl bzw. können untereinander kombiniert werden: <ul style="list-style-type: none"> <li>• Rips: UV-beständiges, strapazierfähiges Polypropylen, rutschhemmende Eigenschaft R11 nach <a href="#">DIN 51130</a>.</li> <li>• Antirutsch-Gummiprofil (EPDM), längs- und querverieft, strapazierfähig und UV-beständig, nach <a href="#">DIN 7863</a>, Brandverhalten Cfl-s1 nach <a href="#">DIN EN 13501-1</a>.</li> <li>• Bürstenprofil aus robustem Polyamid 6, rutschhemmende Eigenschaft R13 nach <a href="#">DIN 51130</a>.</li> </ul>
<b>Unterseite</b>	Schalldämmende Gummiprofile ermöglichen ein geräuscharmes Begehen der Matte.
<b>Verbindung</b>	Edelstahlseil V2A Ø 3 mm.
<b>Verschluss</b>	Spezialnippel aus Aluminium mit Edelstahlschraube (rostfrei).
<b>Profilabstand</b>	5 mm. Flexible Abstandshalter aus Gummi.
<b>Farben Aluprofile</b>	Pressblank natur. Gegen Aufpreis pulverbeschichtetes Aluprofil nach RAL-Karte.

### Rips Standardfarben · weitere Farben Seite 20

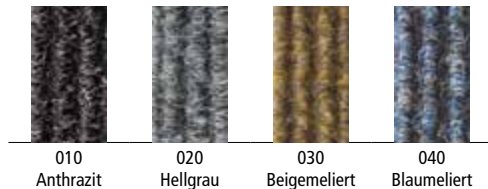

### Bürstenprofil



### Gummiprofil







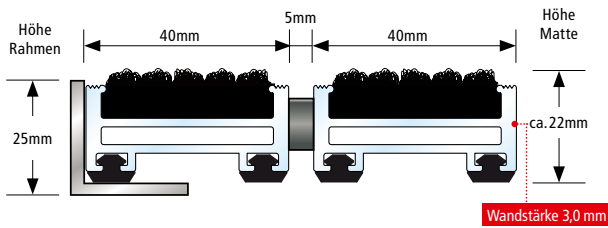

Farbabweichungen sind technisch bedingt nicht auszuschließen.

# TOP CLEAN OBJEKT KOMBINATIONSMÖGLICHKEITEN







## Top Clean OBJEKT mit Rips

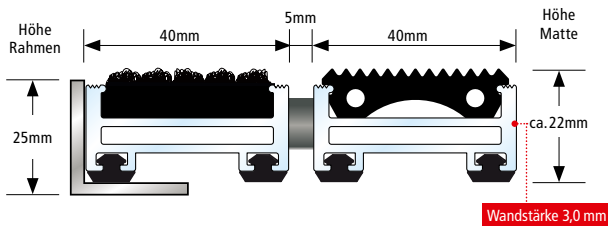

-  Verwendung im Innenbereich  
Überdachter Außenbereich
-  Behindertengerecht
-  Mit Hubwagen befahrbar
-  Mit Stapler befahrbar
-  Recyclebar
-  Rostfrei



## Top Clean OBJEKT mit Rips und Gummiprofil

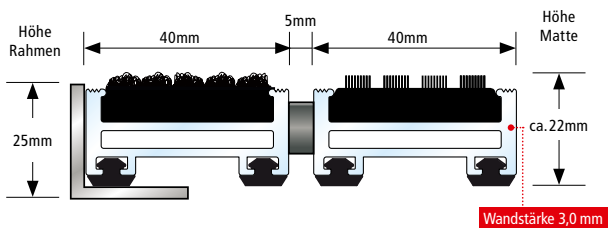

-  Verwendung im Innenbereich  
Überdachter Außenbereich
-  Behindertengerecht
-  Mit Hubwagen befahrbar
-  Mit Stapler befahrbar
-  Recyclebar
-  Rostfrei

## Top Clean OBJEKT mit Rips und Bürstenprofil



-  Verwendung im Innenbereich  
Überdachter Außenbereich
-  Mit Hubwagen befahrbar
-  Mit Stapler befahrbar
-  Recyclebar
-  Rostfrei

Alle Profile mit hochwirksamer Schalldämmung!



# TOP CLEAN HIGH FÜR EXTREME BELASTUNG UND STARKE BEANSPRUCHUNG

Von unabhängigen Prüfungsinstituten wird vollflächig verlegten Top Clean HIGH Matten eine hohe Belastbarkeit bis zu 6.000 kg bestätigt. Stabile Rahmen und Mattenhöhen von 42 mm bieten auch für extrem frequentierte Eingangsbereiche eine herausragende Langlebigkeit. Die individuellen Anwendungslösungen punkten mit Profileinlagen in strapazierfähigem Rips sowie intensiv reinigenden Bürstenprofilen. Schalldämmend, maßhaltig, aufrollbar und leicht zu reinigen. Anfertigung in jeder Breite und Tiefe. Sonderformen gegen Aufpreis.

<b>Aluprofil</b>	Verwindungssteifes Aluminiumprofil (Legierung EN AW 6060, Wandstärke bis 2,5 mm) für aufliegende und freitragende Verlegung. Unterkonstruktion bauseitig, maximale Stützweite 300 mm).
<b>Obermaterial/ Kombinationen</b>	Verschiedene Einlagemöglichkeiten stehen zur Auswahl bzw. können untereinander kombiniert werden: <ul style="list-style-type: none"> <li>• Rips: UV-beständiges, strapazierfähiges Polypropylen, rutschhemmende Eigenschaft R11 nach <a href="#">DIN 51130</a>.</li> <li>• Antirutsch-Gummiprofil (EPDM), längs- und querverieft, strapazierfähig und UV-beständig, nach <a href="#">DIN 7863</a>, Brandverhalten Cfl-s1 nach <a href="#">DIN EN 13501-1</a>.</li> <li>• Bürstenprofil aus robustem Polyamid 6, rutschhemmende Eigenschaft R13 nach <a href="#">DIN 51130</a>.</li> </ul>
<b>Unterseite</b>	Schalldämmender Polyethylen-Schaum ermöglicht ein geräuscharmes Begehen der Matte.
<b>Verbindung</b>	Edelstahlseil V2A Ø 3 mm.
<b>Verschluss</b>	Spezialnippel aus Aluminium mit Edelstahlschraube (rostfrei).
<b>Profilabstand</b>	5 mm. Flexible Abstandshalter aus Gummi.
<b>Farben Aluprofile</b>	Pressblank natur. Gegen Aufpreis pulverbeschichtetes Aluprofil nach RAL-Karte.

### Rips Standardfarben · weitere Farben Seite 20

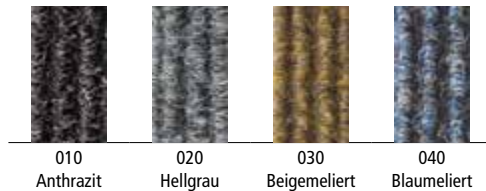

### Bürstenprofile

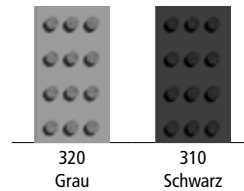

### Gummiprofil

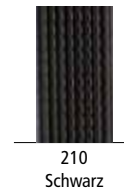

Farbabweichungen sind technisch bedingt nicht auszuschließen.

# TOP CLEAN HIGH KOMBINATIONSMÖGLICHKEITEN

## Top Clean HIGH mit Rips

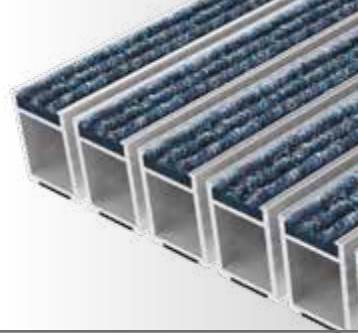
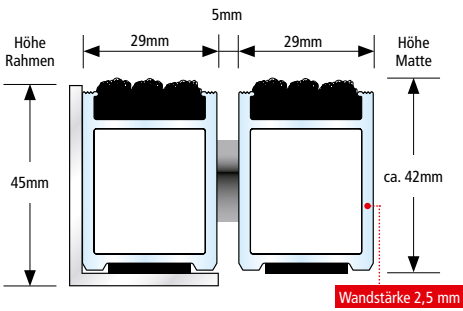

- Verwendung im Innenbereich  
Überdachter Außenbereich
- Behindertengerecht
- Mit Hubwagen befahrbar
- Mit Stapler befahrbar
- Recyclebar
- Rostfrei

## Top Clean HIGH mit Rips und Gummiprofil

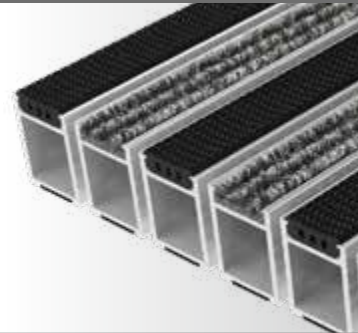
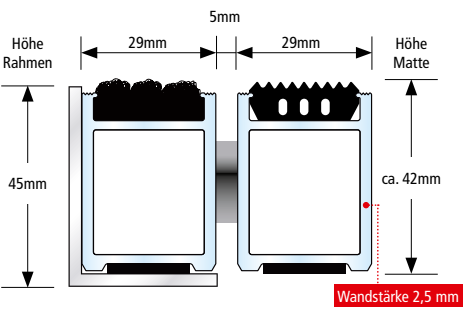

- Verwendung im Innenbereich  
Überdachter Außenbereich
- Behindertengerecht
- Mit Hubwagen befahrbar
- Mit Stapler befahrbar
- Recyclebar
- Rostfrei

## Top Clean HIGH mit Rips und Bürstenprofil

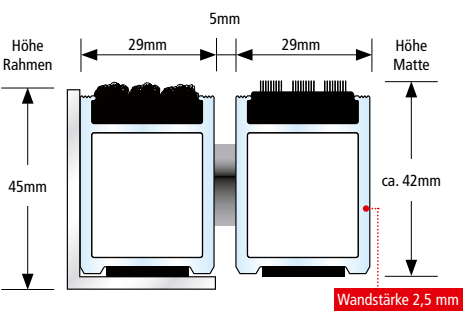

- Verwendung im Innenbereich  
Überdachter Außenbereich
- Mit Hubwagen befahrbar
- Mit Stapler befahrbar
- Recyclebar
- Rostfrei

Alle Profile mit hochwirksamer Schalldämmung!



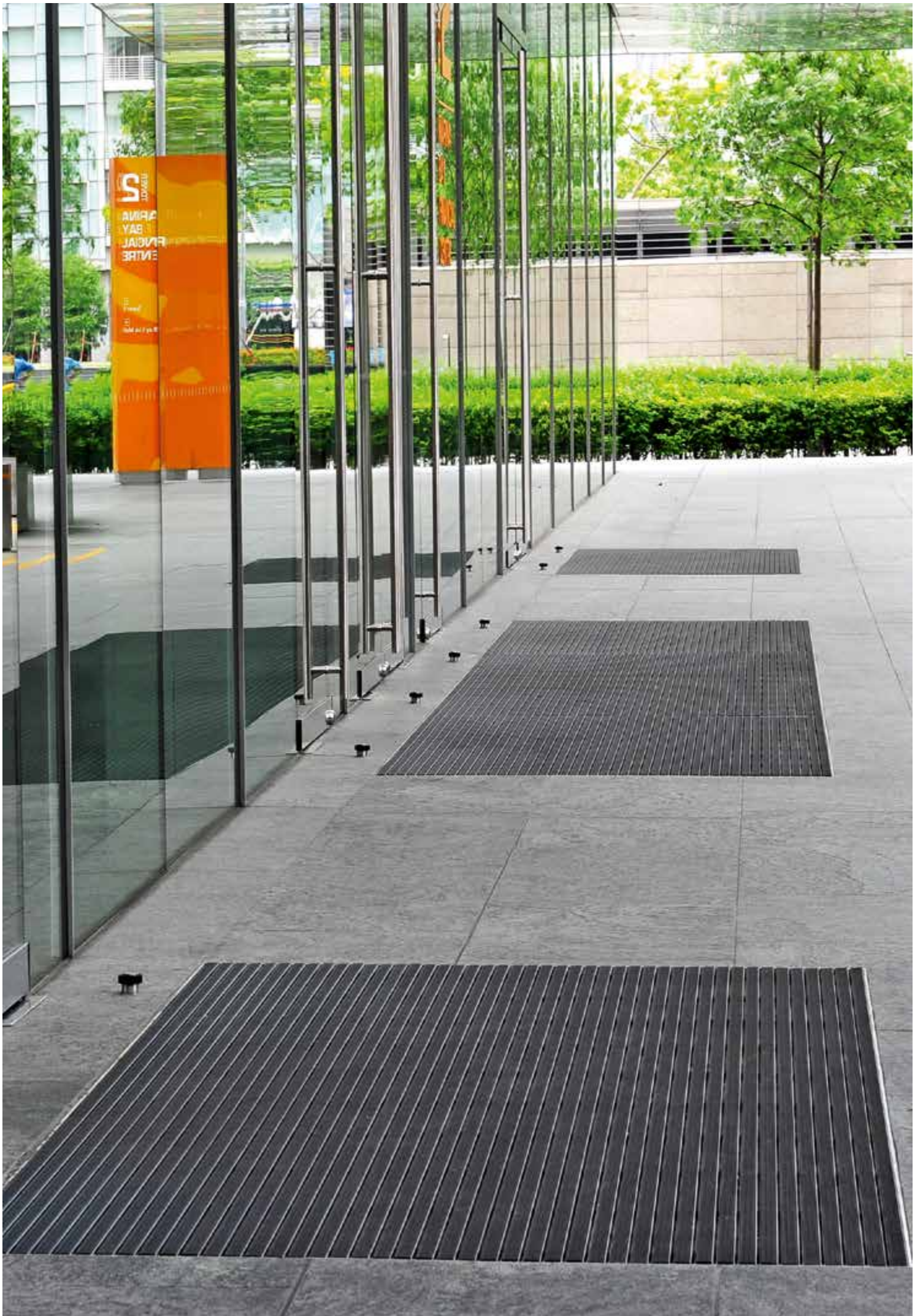



# 3

## MATTENSYSTEME AUßENBEREICHE

### NORMALE BEGEHUNG

- 40 Top Clean TREND® für normale Beanspruchung
- 42 Top Clean TREND® XL zur großflächigen Verlegung
- 52 Top Clean BRUSH Bürstenleiste

### STARKE BEGEHUNG | EXTREME BIS STARKE BELASTUNG

- 44 Top Clean STABIL für starke Beanspruchung
- 46 Top Clean STABIL XL zur großflächigen Verlegung
- 48 Top Clean OBJEKT für extreme Belastung
- 50 Top Clean HIGH für extreme Belastung und starke Beanspruchung

## TOP CLEAN TREND® FÜR NORMALE BEANSPRUCHUNG

Strapazierfähige Antirutsch-Gummiprofile im Wechsel mit Bürstenleisten und Bürstenprofilen empfehlen sich als effizientes Reinigungskonzept für außen. Diese Mattensysteme sind besonders witterungsbeständig und korrosionsresistent und stoppen bereits am Eingang äußerst zuverlässig Schmutz und Nässe. Kratzleisten, die zwischen den Profilen eingesetzt werden, steigern noch zusätzlich die Reinigungseffizienz. Schalldämmend, maßhaltig, aufrollbar und leicht zu reinigen. Anfertigung in jeder Breite und Tiefe. Sonderformen gegen Aufpreis.

<b>Aluprofil</b>	Verwindungssteifes Aluminiumprofil (Legierung EN AW 6060, Wandstärke bis 1,5 mm) für ganzflächig aufliegende Verlegung.
<b>Obermaterial/ Kombinationen</b>	Verschiedene Einlagemöglichkeiten stehen zur Auswahl bzw. können untereinander kombiniert werden: <ul style="list-style-type: none"> <li>• Antirutsch-Gummiprofil (EPDM), längs- und querverieft, strapazierfähig und UV-beständig, nach <a href="#">DIN 7863</a>, Brandverhalten Höhe 10 und 17 mm = Bfl-s1, Höhe 22 und 27 mm = Cfl-s1 nach <a href="#">DIN EN 13501-1</a>.</li> <li>• Kratzleisten aus verwindungssteifem Aluminiumprofil.</li> <li>• Bürstenleisten aus robustem Polyamid 6.</li> <li>• Bürstenprofil aus robustem Polyamid 6, rutschhemmende Eigenschaft R13 nach <a href="#">DIN 51130</a>.</li> </ul>
<b>Unterseite</b>	Schalldämmende Gummiprofile ermöglichen ein geräuscharmes Begehen der Matte.
<b>Verbindung</b>	Edelstahlseil V2A Ø 2 mm bei 10/13 und 17 mm Höhe, kunststoffummanteltes verzinktes Stahlseil bei 22 und 27 mm Höhe.
<b>Verschluss</b>	Spezialnippel aus Aluminium mit Edelstahlschraube (rostfrei).
<b>Profilabstand</b>	5 mm. Optional in 3 mm für automatische Türsysteme nach <a href="#">DIN 18650</a> . Flexible Abstandshalter aus Gummi.
<b>Farben Aluprofile</b>	Pressblank natur. Gegen Aufpreis pulverbeschichtetes Aluprofil nach RAL-Karte.

### Bürstenprofile

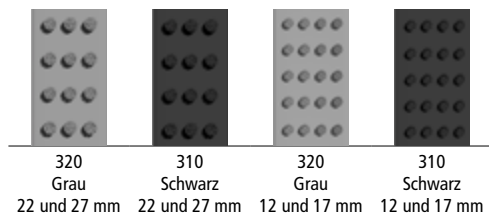

### Gummiprofil

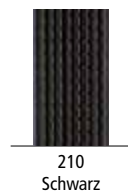

### Bürstenleisten

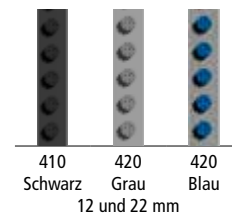



# TOP CLEAN TREND® KOMBINATIONSMÖGLICHKEITEN

## Top Clean TREND® mit Gummiprofil

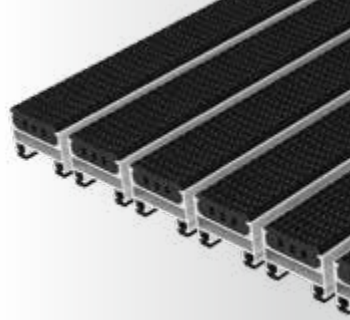
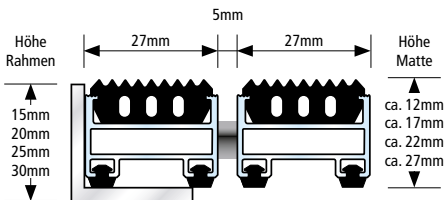

- Verwendung im Außenbereich
- Behindertengerecht
- Recyclebar
- Rostfrei

## Top Clean TREND® mit Gummiprofil und Bürstenleiste

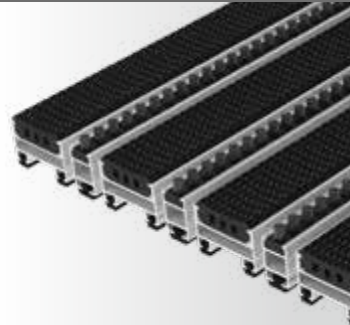
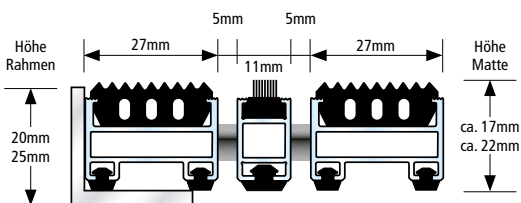

- Verwendung im Außenbereich
- Behindertengerecht
- Recyclebar
- Rostfrei

## Top Clean TREND® mit Gummiprofil und Bürstenprofil

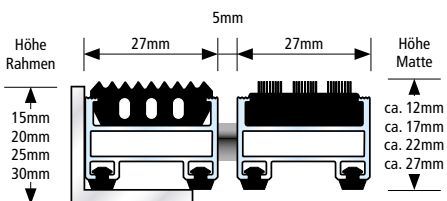

- Verwendung im Außenbereich
- Recyclebar
- Rostfrei

## Top Clean TREND® mit Bürstenprofil

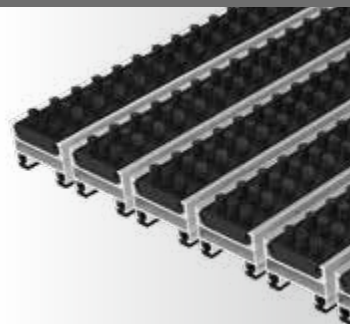
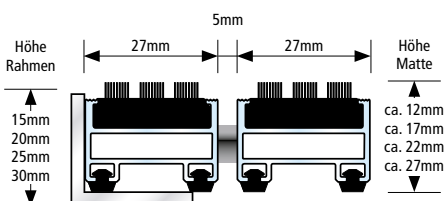

- Verwendung im Außenbereich
- Recyclebar
- Rostfrei

Alle Profile mit hochwirksamer Schalldämmung!



## TOP CLEAN TREND® XL ZUR GROSSFLÄCHIGEN VERLEGUNG

Individuell kombinierbare Systemlösungen entwickelt für Eingänge mit großen Flächen und repräsentativer Raumarchitektur. Rutschsichere 37 mm breite Gummi- und Bürstenprofile gewährleisten einen hocheffizienten Schmutzfang und bieten ein angenehmes Begehen. Mit Kratzleisten lässt sich zudem die Reinigungsintensität noch steigern. Lieferbar auch mit Bürstenleisten. Die Matten sind korrosionsresistent, schalldämmend, maßhaltig, aufrollbar und leicht zu reinigen. Anfertigung in jeder Breite und Tiefe. Sonderformen gegen Aufpreis.

<b>Aluprofil</b>	Verwindungssteifes Aluminiumprofil (Legierung EN AW 6060, Wandstärke ca. 1,5 mm) für ganzflächig aufliegende Verlegung.
<b>Obermaterial/ Kombinationen</b>	Verschiedene Einlagemöglichkeiten stehen zur Auswahl bzw. können untereinander kombiniert werden: <ul style="list-style-type: none"> <li>• Antirutsch-Gummiprofil (EPDM), längs- und querverieft, strapazierfähig und UV-beständig, nach <a href="#">DIN 7863</a>, Brandverhalten Cfl-s1 nach <a href="#">DIN EN 13501-1</a>.</li> <li>• Bürstenleisten aus robustem Polyamid 6.</li> <li>• Bürstenprofil aus robustem Polyamid 6, rutschhemmende Eigenschaft R13 nach <a href="#">DIN 51130</a>.</li> </ul>
<b>Unterseite</b>	Schalldämmende Gummiprofile ermöglichen ein geräuscharmes Begehen der Matte.
<b>Verbindung</b>	Kunststoffummanteltes verzinktes Stahlseil.
<b>Verschluss</b>	Spezialnippel aus Aluminium mit Edelstahlschraube (rostfrei).
<b>Profilabstand</b>	5 mm. Flexible Abstandshalter aus Gummi.
<b>Farben Aluprofile</b>	Pressblank natur. Gegen Aufpreis pulverbeschichtetes Aluprofil nach RAL-Karte.

### Bürstenprofil

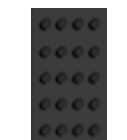

310  
Schwarz

### Gummiprofil



210  
Schwarz

### Bürstenleisten

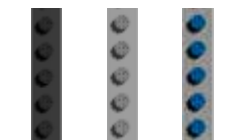

410 Schwarz  
420 Grau  
430 Blau  
17 und 22 mm

# TOP CLEAN TREND® XL KOMBINATIONSMÖGLICHKEITEN

## Top Clean TREND® XL mit Gummiprofil

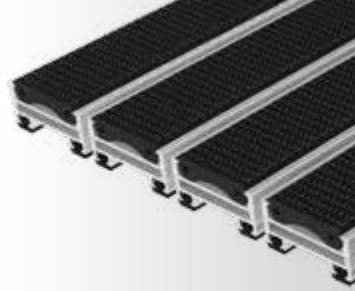
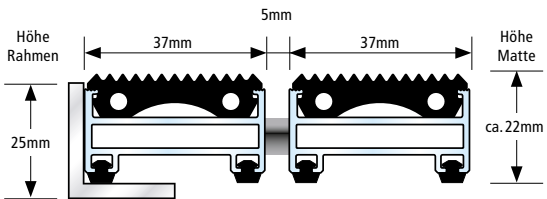

- Verwendung im Außenbereich
- Behindertengerecht
- Recyclebar
- Rostfrei

## Top Clean TREND® XL mit Gummiprofil und Bürstenleiste

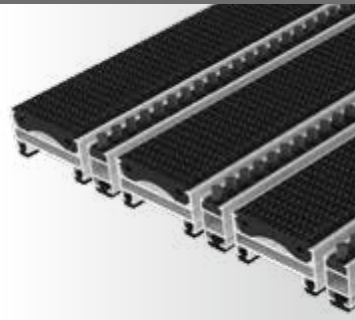
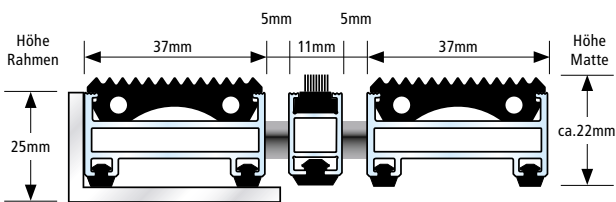

- Verwendung im Außenbereich
- Behindertengerecht
- Recyclebar
- Rostfrei

## Top Clean TREND® XL mit Gummiprofil und Bürstenprofil

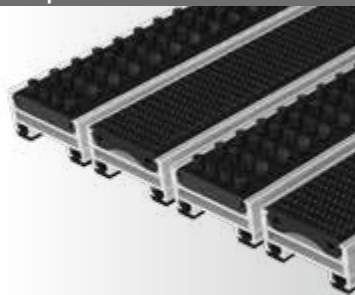
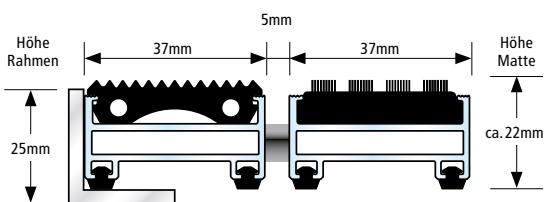

- Verwendung im Außenbereich
- Recyclebar
- Rostfrei

## Top Clean TREND® XL mit Bürstenprofil

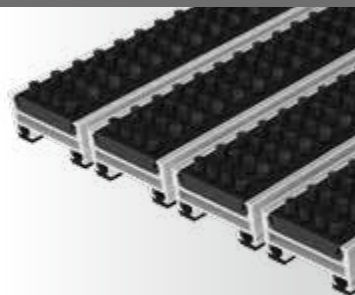
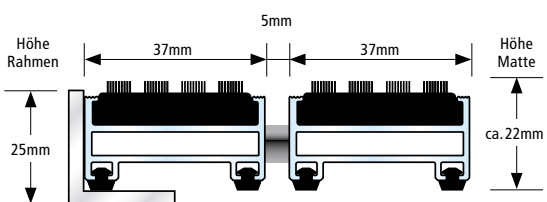

- Verwendung im Außenbereich
- Recyclebar
- Rostfrei

Alle Profile mit hochwirksamer Schalldämmung!



## TOP CLEAN STABIL FÜR STARKE BEANSPRUCHUNG

Extrem belastbar – dieses intensiv reinigende Sauberlaufsystem hält selbst in einer Bauhöhe von nur 10 mm höchsten Belastungen stand. Äußerst formstabile Profile in langlebiger Funktionalität. Ideal für stark frequentierte Eingänge. Zudem mit Hub- und Transportwagen befahrbar. Optimaler Schmutzfang und Nässeschutz durch Gummiprofile im Wechsel mit Bürstenprofilen und Kratzleisten. Schalldämmend, maßhaltig, aufrollbar und leicht zu reinigen. Anfertigung in jeder Breite und Tiefe. Sonderformen gegen Aufpreis.

<b>Aluprofil</b>	Verwindungssteifes Aluminiumprofil (Legierung EN AW 6060-6063, Wandstärke bis 2,5 mm) für aufliegende und freitragende Verlegung (Unterkonstruktion bauseitig, maximale Stützweite 300 mm).
<b>Obermaterial/ Kombinationen</b>	Verschiedene Einlagemöglichkeiten stehen zur Auswahl bzw. können untereinander kombiniert werden: <ul style="list-style-type: none"> <li>• Antirutsch-Gummiprofil (EPDM), längs- und querverieft, strapazierfähig und UV-beständig, nach <a href="#">DIN 7863</a>, Brandverhalten Höhe 10 und 17 mm = Bfl-s1, Höhe 22 mm = Cfl-s1 nach <a href="#">DIN EN 13501-1</a>.</li> <li>• Bürstenprofil aus robustem Polyamid 6, rutschhemmende Eigenschaft R13 nach <a href="#">DIN 51130</a>.</li> </ul>
<b>Unterseite</b>	Schalldämmende Gummiprofile ermöglichen ein geräuscharmes Begehen der Matte.
<b>Verbindung</b>	Edelstahlseil V2A Ø 2 mm bei 10/13 und 17 mm Höhe, Edelstahlseil V2A Ø 3 mm bei 22 mm Höhe.
<b>Verschluss</b>	Spezialnippel aus Aluminium mit Edelstahlschraube (rostfrei).
<b>Profilabstand</b>	5 mm. Optional in 3 mm für automatische Türsysteme nach <a href="#">DIN 18650</a> . Flexible Abstandshalter aus Gummi.
<b>Farben Aluprofile</b>	Pressblank natur. Gegen Aufpreis pulverbeschichtetes Aluprofil nach RAL-Karte.

### Bürstenprofile

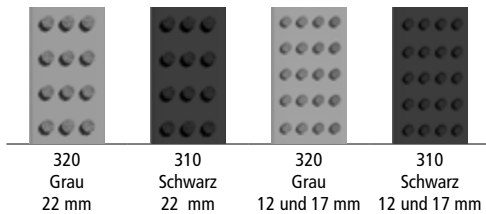

### Gummiprofil

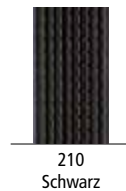

# TOP CLEAN STABIL KOMBINATIONSMÖGLICHKEITEN

## Top Clean STABIL mit Gummiprofil

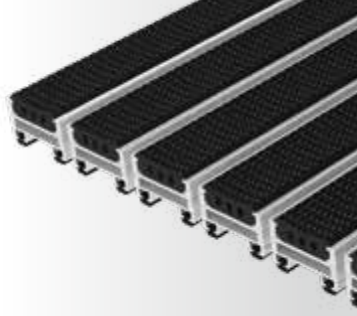
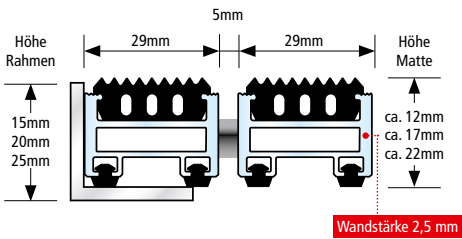

- Verwendung im Außenbereich
- Behindertengerecht
- Mit Hubwagen befahrbar
- Recyclebar
- Rostfrei

## Top Clean STABIL mit Gummiprofil und Bürstenprofil

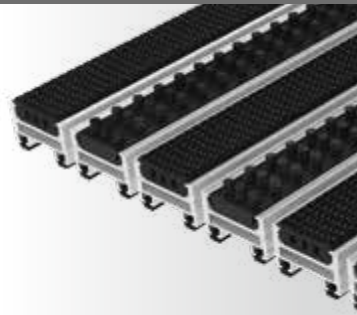
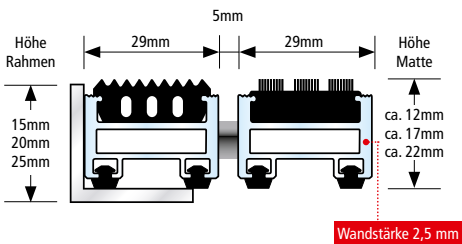

- Verwendung im Außenbereich
- Mit Hubwagen befahrbar
- Recyclebar
- Rostfrei

## Top Clean STABIL mit Bürstenprofil

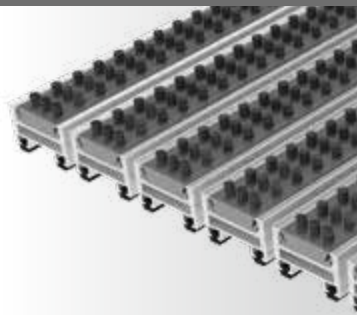
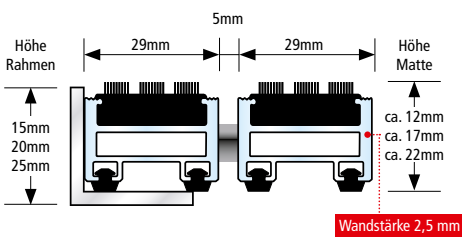

- Verwendung im Außenbereich
- Mit Hubwagen befahrbar
- Recyclebar
- Rostfrei

Alle Profile mit hochwirksamer Schalldämmung!



# TOP CLEAN STABIL XL ZUR GROSSFLÄCHIGEN VERLEGUNG

Ein äußerst belastbares Profilsystem mit zuverlässigem Schmutz- und Nässestopp für Entreés in anspruchsvoller Architektur. Profilbreite von 39 mm – bestens geeignet für große Flächen. Die hohe Aufnahmekapazität von statischen und dynamischen Lasten garantiert eine effiziente und langlebige Funktionalität. Die Gummi- und Bürstenprofile sowie Kratzleisten sind mit rutschhemmenden Eigenschaften ausgestattet. Schalldämmend, maßhaltig, aufrollbar und leicht zu reinigen. Anfertigung in jeder Breite und Tiefe. Sonderformen gegen Aufpreis.

<b>Aluprofil</b>	Verwindungssteifes Aluminiumprofil (Legierung EN AW 6060, Wandstärke bis 2,5 mm) für aufliegende und freitragende Verlegung (Unterkonstruktion bauseitig, maximale Stützweite 300 mm).
<b>Obermaterial/ Kombinationen</b>	Verschiedene Einlagemöglichkeiten stehen zur Auswahl bzw. können untereinander kombiniert werden: <ul style="list-style-type: none"> <li>• Antirutsch-Gummiprofil (EPDM), längs- und querverieft, strapazierfähig und UV-beständig, nach <b>DIN 7863</b>, Brandverhalten Cfl-s1 nach <b>DIN EN 13501-1</b>.</li> <li>• Bürstenprofil aus robustem Polyamid 6, rutschhemmende Eigenschaft R13 nach <b>DIN 51130</b>.</li> </ul>
<b>Unterseite</b>	Schalldämmende Gummiprofile ermöglichen ein geräuscharmes Begehen der Matte.
<b>Verbindung</b>	Edelstahlseil V2A Ø 3 mm bei 22 und 27 mm Höhe.
<b>Verschluss</b>	Spezialnippel aus Aluminium mit Edelstahlschraube (rostfrei).
<b>Profilabstand</b>	5 mm. Flexible Abstandshalter aus Gummi.
<b>Farben Aluprofile</b>	Pressblank natur. Gegen Aufpreis pulverbeschichtetes Aluprofil nach RAL-Karte.

**Bürstenprofil**

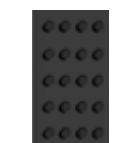

310  
Schwarz

**Gummiprofil**



210  
Schwarz

# TOP CLEAN STABIL XL KOMBINATIONSMÖGLICHKEITEN

## Top Clean STABIL XL mit Gummiprofil

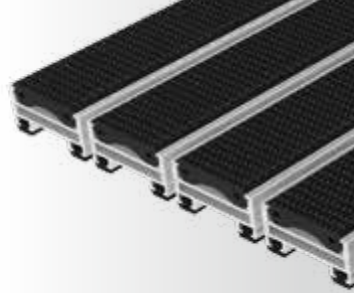
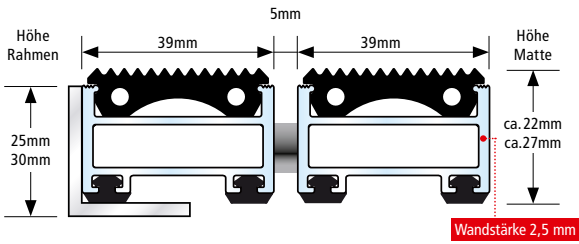

- Verwendung im Außenbereich
- Behindertengerecht
- Mit Hubwagen befahrbar
- Recyclebar
- Rostfrei

## Top Clean STABIL XL mit Gummiprofil und Bürstenprofil

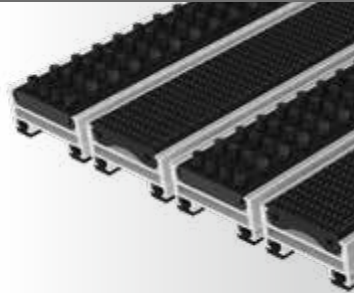
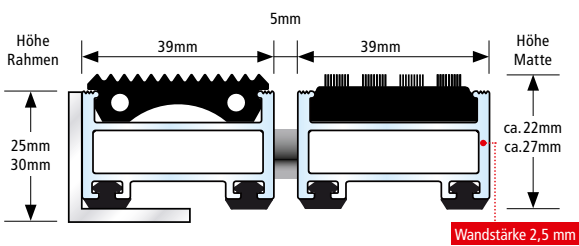

- Verwendung im Außenbereich
- Mit Hubwagen befahrbar
- Recyclebar
- Rostfrei

## Top Clean STABIL XL mit Bürstenprofil

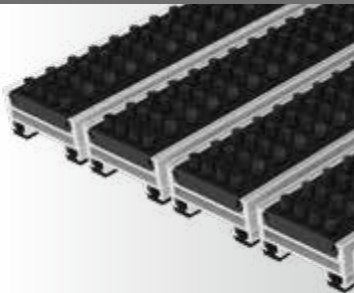
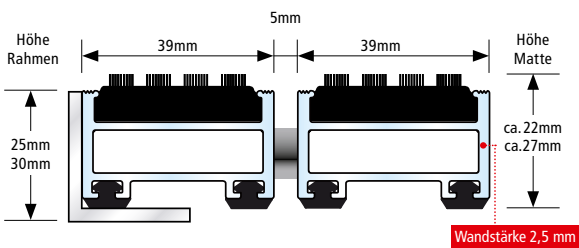

- Verwendung im Außenbereich
- Mit Hubwagen befahrbar
- Recyclebar
- Rostfrei

Alle Profile mit hochwirksamer Schalldämmung!



# TOP CLEAN OBJEKT FÜR EXTREME BELASTUNG

In intensiven Belastungstests haben diese 40 mm breiten Systemvarianten bewiesen, dass sie höchster Beanspruchung und Belastung standhalten. Befahrbar mit allen Varianten von Transportwagen. Die für eine extreme Lauffrequentierung konzipierten Aluminiumprofile bieten für Außeneingänge in Einkaufszentren, Flughäfen oder Bahnhöfen beste Eigenschaften. Zu einem effizienten und langlebigen Schmutzfang und Nässestopp stehen robuste Bürstenprofile zur Verfügung. Als Kombipartner steigern dazu Gummiprofile den Reinigungseffekt.

<b>Aluprofil</b>	Verwindungssteifes Aluminiumprofil (Legierung EN AW 6060, Wandstärke bis 3,0 mm) für aufliegende und freitragende Verlegung (Unterkonstruktion bauseitig, maximale Stützweite 300 mm).
<b>Obermaterial/ Kombinationen</b>	Verschiedene Einlagemöglichkeiten stehen zur Auswahl bzw. können untereinander kombiniert werden: <ul style="list-style-type: none"> <li>• Antirutsch-Gummiprofil (EPDM), längs- und querverieft, strapazierfähig und UV-beständig, nach <b>DIN 7863</b>, Brandverhalten Cfl-s1 nach <b>DIN EN 13501-1</b>.</li> <li>• Bürstenprofil aus robustem Polyamid 6, rutschhemmende Eigenschaft R13 nach <b>DIN 51130</b>.</li> </ul>
<b>Unterseite</b>	Schalldämmende Gummiprofile ermöglichen ein geräuscharmes Begehen der Matte.
<b>Verbindung</b>	Edelstahlseil V2A Ø 3 mm.
<b>Verschluss</b>	Spezialnippel aus Aluminium mit Edelstahlschraube (rostfrei).
<b>Profilabstand</b>	5 mm. Flexible Abstandshalter aus Gummi.
<b>Farben Aluprofile</b>	Pressblank natur. Gegen Aufpreis pulverbeschichtetes Aluprofil nach RAL-Karte.

#### Bürstenprofil



310  
Schwarz

#### Gummiprofil



210  
Schwarz



# TOP CLEAN OBJEKT KOMBINATIONSMÖGLICHKEITEN

## Top Clean OBJEKT mit Gummiprofil

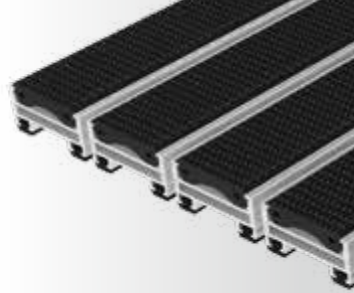
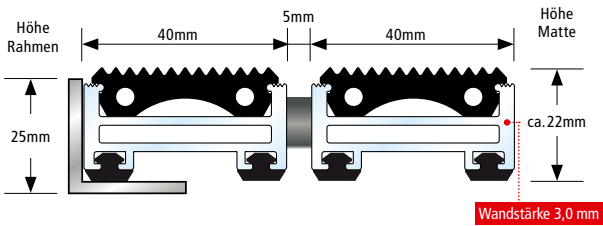

- Verwendung im Außenbereich
- Behindertengerecht
- Mit Hubwagen befahrbar
- Mit Stapler befahrbar
- Recyclebar
- Rostfrei

## Top Clean OBJEKT mit Gummiprofil und Bürstenprofil

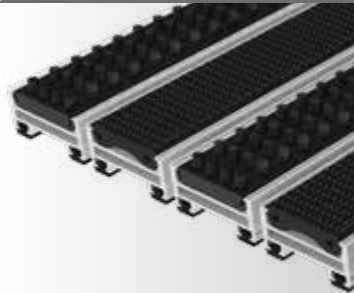
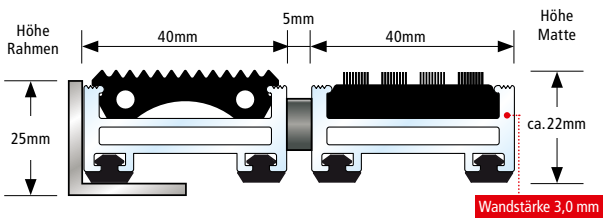

- Verwendung im Außenbereich
- Mit Hubwagen befahrbar
- Mit Stapler befahrbar
- Recyclebar
- Rostfrei

## Top Clean OBJEKT mit Bürstenprofil

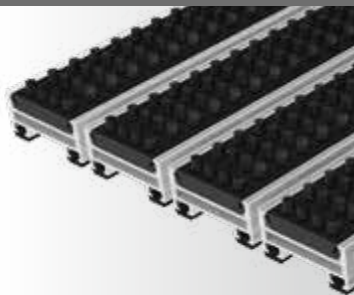
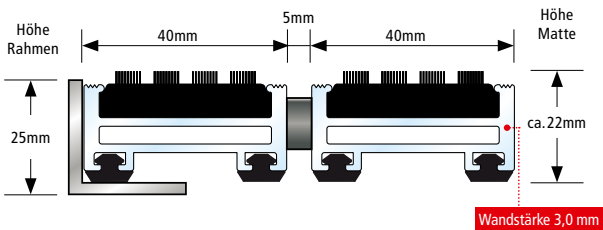

- Verwendung im Außenbereich
- Mit Hubwagen befahrbar
- Mit Stapler befahrbar
- Recyclebar
- Rostfrei

Alle Profile mit hochwirksamer Schalldämmung!



## TOP CLEAN HIGH FÜR EXTREME BELASTUNG UND STARKE BEANSPRUCHUNG

Von unabhängigen Prüfungsinstituten wird vollflächig verlegten Top Clean HIGH Matten eine hohe Belastbarkeit bis zu 6.000 kg bestätigt. Stabile Rahmen und Mattenhöhen von 42 mm bieten auch für extrem frequentierte Eingangsbereiche eine herausragende Langlebigkeit. Die individuellen Anwendungslösungen punkten mit Profileinlagen in strapazierfähigem Rips sowie intensiv reinigenden Bürstenprofilen. Schalldämmend, maßhaltig, aufrollbar und leicht zu reinigen. Anfertigung in jeder Breite und Tiefe. Sonderformen gegen Aufpreis.

<b>Aluprofil</b>	Verwindungssteifes Aluminiumprofil (Legierung EN AW 6060, Wandstärke bis 2,5 mm) für aufliegende und freitragende Verlegung. Unterkonstruktion bauseitig, maximale Stützweite 300 mm).
<b>Obermaterial/ Kombinationen</b>	Verschiedene Einlagemöglichkeiten stehen zur Auswahl bzw. können untereinander kombiniert werden: <ul style="list-style-type: none"> <li>• Rips: UV-beständiges, strapazierfähiges Polypropylen, rutschhemmende Eigenschaft R11 nach <a href="#">DIN 51130</a>.</li> <li>• Antirutsch-Gummiprofil (EPDM), längs- und querverieft, strapazierfähig und UV-beständig, nach <a href="#">DIN 7863</a>, Brandverhalten Cfl-s1 nach <a href="#">DIN EN 13501-1</a>.</li> <li>• Bürstenprofil aus robustem Polyamid 6, rutschhemmende Eigenschaft R13 nach <a href="#">DIN 51130</a>.</li> </ul>
<b>Unterseite</b>	Schalldämmender Polyethylen-Schaum ermöglicht ein geräuscharmes Begehen der Matte.
<b>Verbindung</b>	Edelstahlseil V2A Ø 3 mm.
<b>Verschluss</b>	Spezialnippel aus Aluminium mit Edelstahlschraube (rostfrei).
<b>Profilabstand</b>	5 mm. Flexible Abstandshalter aus Gummi.
<b>Farben Aluprofile</b>	Pressblank natur. Gegen Aufpreis pulverbeschichtetes Aluprofil nach RAL-Karte.

### Bürstenprofile

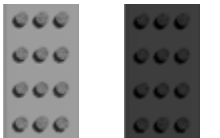

320  
Grau

310  
Schwarz

### Gummiprofil







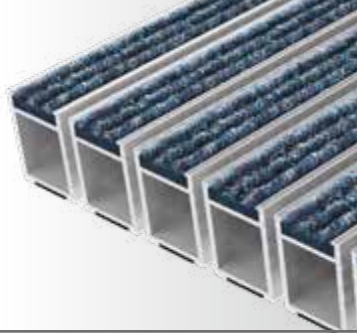
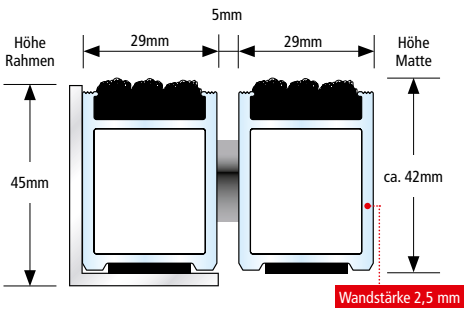

210  
Schwarz

# TOP CLEAN HIGH KOMBINATIONSMÖGLICHKEITEN







## Top Clean HIGH mit Rips

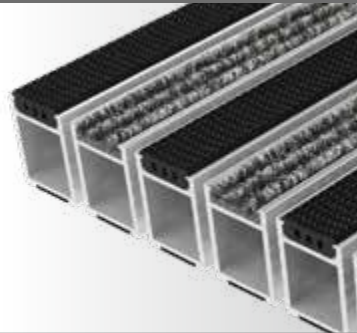
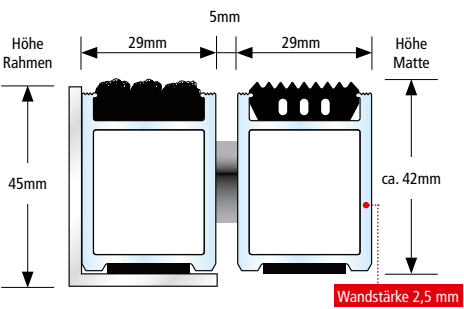

-  Verwendung im Innenbereich  
Überdachter Außenbereich
-  Behindertengerecht
-  Mit Hubwagen befahrbar
-  Mit Stapler befahrbar
-  Recyclebar
-  Rostfrei

## Top Clean HIGH mit Rips und Gummiprofil



-  Verwendung im Innenbereich  
Überdachter Außenbereich
-  Behindertengerecht
-  Mit Hubwagen befahrbar
-  Mit Stapler befahrbar
-  Recyclebar
-  Rostfrei

## Top Clean HIGH mit Rips und Bürstenprofil

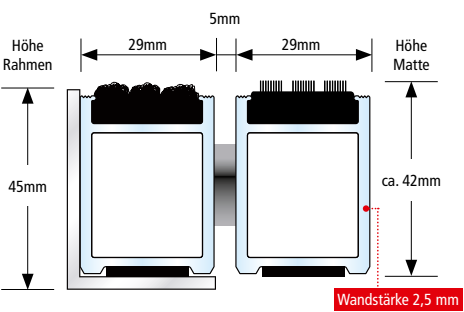

-  Verwendung im Innenbereich  
Überdachter Außenbereich
-  Mit Hubwagen befahrbar
-  Mit Stapler befahrbar
-  Recyclebar
-  Rostfrei

Alle Profile mit hochwirksamer Schalldämmung!



## TOP CLEAN BRUSH BÜRSTENLEISTE

Design und höchste Funktionalität in einem System. Ausgezeichnet mit dem German Design Award 2016. Schmale Aluprofile können viel Schmutz aufnehmen. Die Bürstenleisten punkten auch bei profilierten Schuhsohlen mit maximaler Reinigung. Daher bestens geeignet für stark frequentierte Eingänge in Wintersportgebieten und Sportstätten. Schalldämmend, maßhaltig, aufrollbar und leicht zu reinigen. Anfertigung in jeder Breite und Tiefe. Sonderformen gegen Aufpreis.

<b>Aluprofil</b>	Verwindungssteifes Aluminiumprofil (Legierung EN AW 6060, Wandstärke bis 1,1 mm) für ganzflächig aufliegende Verlegung.
<b>Obermaterial</b>	Bürstenleiste aus robustem Polyamid 6.
<b>Unterseite</b>	Schalldämmende Gummiprofile ermöglichen ein geräuscharmes Begehen der Matte.
<b>Verbindung</b>	Edelstahlseil V2A Ø 2 mm bei 17 mm Höhe, kunststoffummanteltes verzinktes Stahlseil bei 22 mm Höhe.
<b>Verschluss</b>	Spezialnippel aus Aluminium mit Edelstahlschraube (rostfrei).
<b>Profilabstand</b>	5 mm. Flexible Abstandshalter aus Gummi.
<b>Farben Aluprofile</b>	Pressblank natur. Gegen Aufpreis pulverbeschichtetes Aluprofil nach RAL-Karte.

### Bürstenleisten

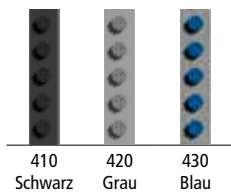

410 Schwarz  
420 Grau  
430 Blau

### Top Clean BRUSH mit Bürstenleisten

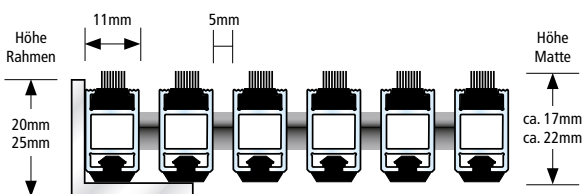

- Verwendung im Außenbereich
- Recyclebar

Alle Profile mit hochwirksamer Schalldämmung!



# 4

## SICHERHEIT IM EINGANGSBEREICH

- 54 Safe Clean TREND: Sicherheitsmatte mit Nachleuchteffekt
- 56 Taktile und visuelle Leitsysteme für Eingangsbereiche

**LMUCHT**  
**EFFEKT**

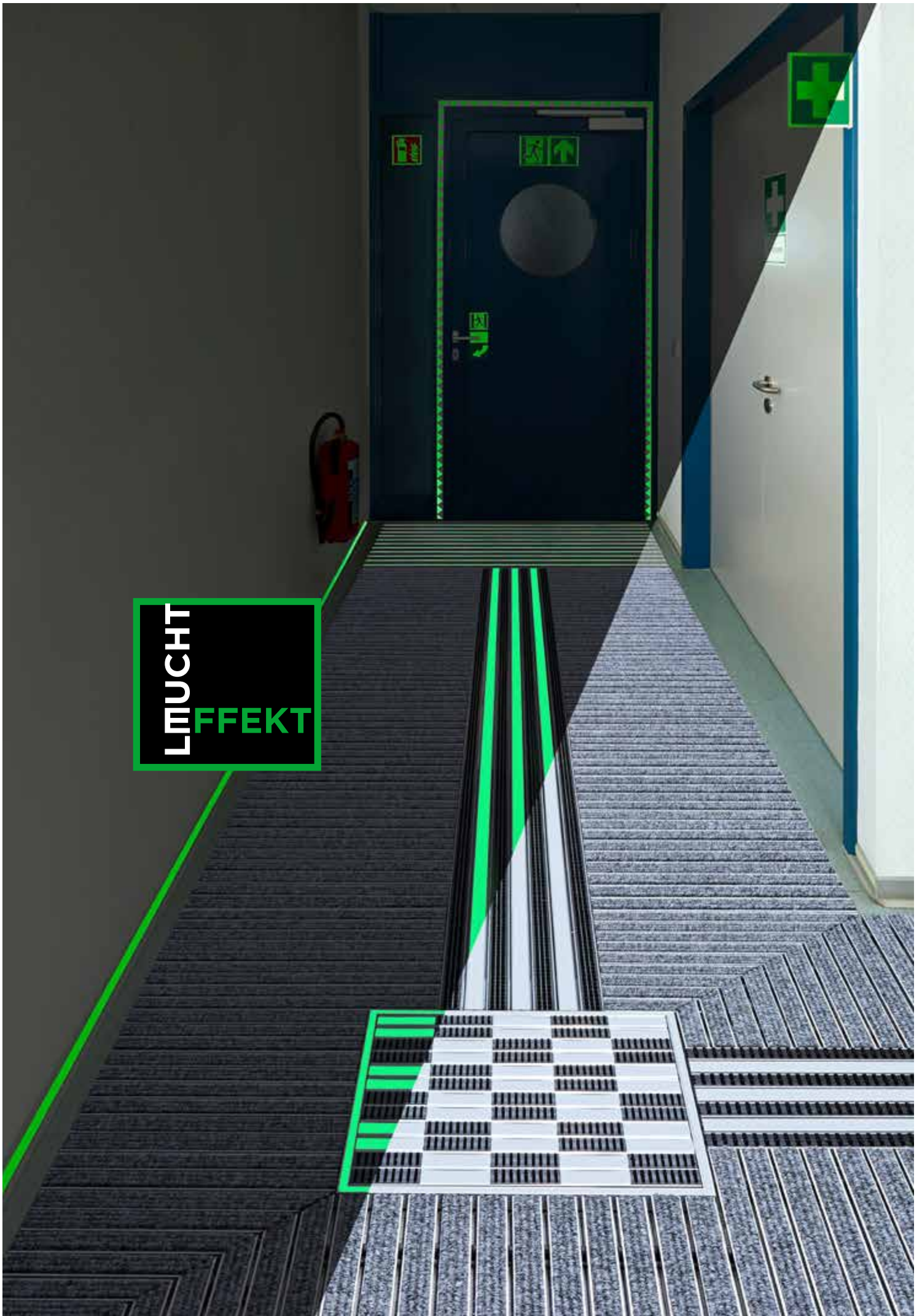

# SAFE CLEAN TREND

## SICHERHEITSMATTE MIT NACHLEUCHTEFFEKT

Die neue Sicherheitsmatte Safe Clean TREND wurde entwickelt als Ergänzung für ein ganzheitliches Sicherheitskonzept in öffentlichen Eingangsbereichen. Ausgerüstet mit weißen Sicherheitsprofilen, entsteht ein optimaler Kontrast zu den übrigen Komponenten der Eingangsmatte. Für sehbehinderte Menschen ist die Eingangsmatte dadurch besonders gut zu erkennen. Das ist wichtig, denn Eingangsmatten unterscheiden sich in der Rutschfestigkeit oft von den umliegenden Fußbodenbelägen.

Bei einem plötzlichen Ausfall der Beleuchtung spielt die Safe Clean TREND dann ihre volle Stärke aus: Spezielle Pigmente in den Sicherheitsprofilen speichern die Lichtenergie und sorgen nun für einen anhaltenden Leuchteffekt. Auch bei völliger Dunkelheit bleibt die Matte sichtbar und der Eingangsbereich bzw. die Fluchttür sind leichter zu erkennen. Andere Sicherheitselemente wie nachleuchtende Fluchtwegschilder oder bodennahe Leitlinien werden somit durch die neue Sicherheitsmatte sinnvoll ergänzt.





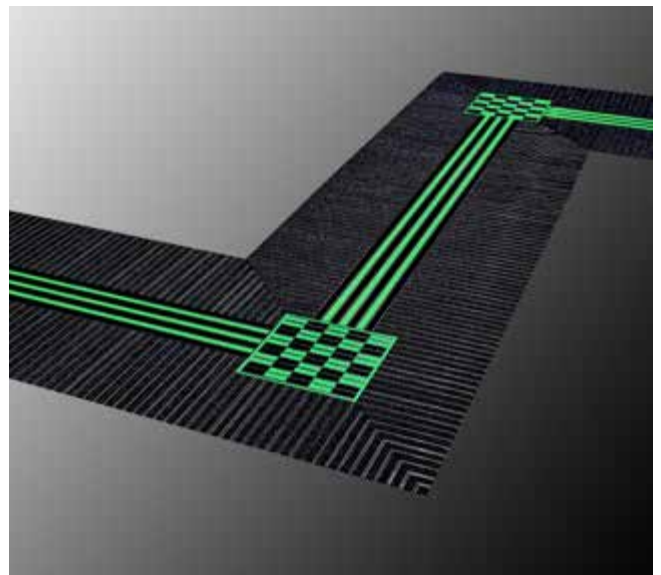
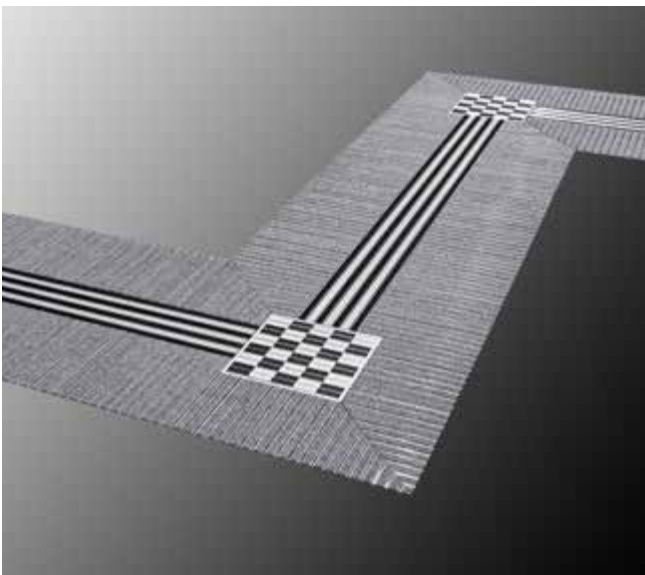

Taktile Systemkombinationen: Für Menschen mit körperlichen Einschränkungen und Sehbehinderungen sind richtungweisende Bodenindikatoren erforderlich. Dazu lassen sich die nachleuchtenden Sicherheitsleisten von Safe Clean TREND problemlos mit unserem taktilen Leitsystem kombinieren. Gerade eine durch mehrere Sinne aufgenommene Orientierungshilfe vermittelt ein hohes Maß an Sicherheit im Eingangsbereich. Ausgezeichnet mit dem ICONIC AWARDS 2017: Interior Innovation – Best of Best.

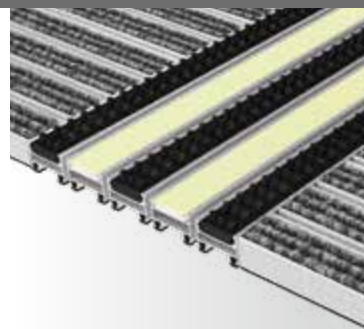
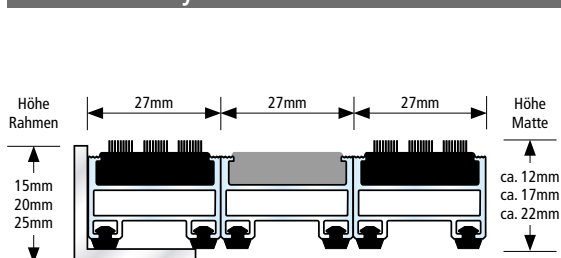
Bitte kontaktieren Sie uns für eine eingehende Beratung zu Ihrer geplanten Maßnahme.



### Taktiler Leitsystem Safe Clean TREND



-  Leitsystem taktil / visuell
-  Behindertengerecht
-  Verwendung im Innenbereich  
Überdachter Außenbereich
-  Verwendung im Außenbereich
-  Recyclebar
-  Rostfrei

Alle Profile mit hochwirksamer Schalldämmung!



Visuelle und taktile Leitsysteme in den Fußmattensystemen helfen blinden und sehbehinderten Menschen, sich selbstständig zu orientieren und zu bewegen. Das Leitsystem ist in beliebiger Breite mit allen Profilen lieferbar. Die Kombination verschiedener Profile ist möglich. Unterschiedliche Mattenhöhen und Ausführungsvarianten stehen zur Wahl.





# TAKTILE UND VISUELLE LEITSYSTEME FÜR EINGANGSBEREICHE

Vor allem in Eingangsbereichen von öffentlichen Gebäuden ist der Einsatz visueller Leit- und Orientierungssysteme unerlässlich. Für blinde und sehbehinderte Menschen sind jedoch zusätzlich taktile Parameter zur Orientierung erforderlich. Damit auch diese Besucher selbstständig die Wege finden können, haben wir ein Sicherheitskonzept mit richtungsweisenden Bodenindikatoren entwickelt.

Aus der Kombination der Top Clean Aluprofilmatten mit Bodenleitstreifen entstehen individuelle Systemlösungen, die barrierefrei sind. Für die Leitfunktionen werden Profileinlagen in unterschiedlichen Strukturen und Farben eingesetzt. Zudem unterstützt eine kontrastierende Verlegeausrichtung das wegführende Konzept. Diese tastbaren Orientierungshilfen können mit den Füßen oder dem Langstock leicht wahrgenommen werden. So vermitteln die durch mehrere Sinne aufgenommenen Informationen eine hohe Sicherheit.

## Das Leitsystem ist mit allen Profilen kombinierbar

Die Gestaltung unseres Leitsystems gemäß der DIN 18040-1 für barrierefreies Bauen lässt sich individuell an architektonische Konzepte anpassen. Denn eine Kombination ist mit allen Profilsystemen aus dem umfangreichen Programm von Top Clean möglich. Eine Palette von Ausführungsvarianten mit Rips, Kratz- und Bürstenleisten sowie Bürstenprofilen steht in zahlreichen Farben zur Wahl, ebenso unterschiedliche Mattenhöhen. Darüber hinaus bieten wir die Fertigung von pulverbeschichteten Aluminiumprofilen in RAL-Farben.





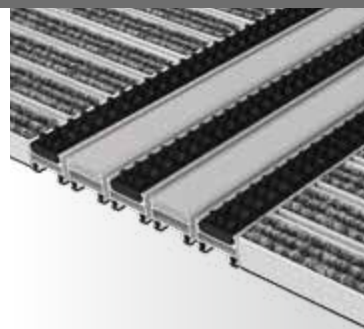
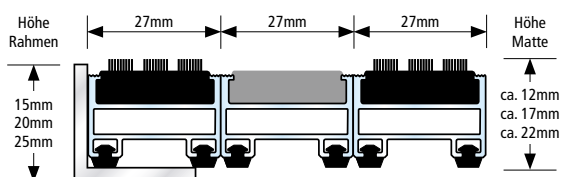

## Maßanfertigungen für Innen- und Außenbereiche

Das Sortiment von Top Clean umfasst Anwendungslösungen für den Innen- und Außenbereich mit einer normalen und starken Lauffrequentierung – individuell nach Maß und in jeder Abmessung. Auch Sonderanfertigungen mit Aussparungen, Schrägen und Rundungen fertigen wir nach Ihren Wünschen an. Lückenlos integrierte, schalldämmende Gummiprofile auf der Unterseite verhindern dabei zuverlässig Trittschall.



## Taktiler Leitsystem Top Clean TREND®



-  Leitsystem taktil / visuell
-  Behindertengerecht
-  Verwendung im Innenbereich  
Überdachter Außenbereich
-  Verwendung im Außenbereich
-  Recyclebar
-  Rostfrei

Alle Profile mit hochwirksamer Schalldämmung!







# 5

## DESIGN IM EINGANGSBEREICH

- 61 Top Clean TREND® CURVE für exklusive Eingangsbereiche
- 62 Mattensysteme im Corporate Design
- 63 Logoschienen aus Edelstahl
- 63 Logoschienen mit LED-Beleuchtung
- 64 Pulverbeschichtete Profile nach RAL-Karte
- 64 Eloxierte Profiloberflächen



Form follows function – nach den Vorgaben der architektonischen Planung kann für Eingangsbereiche auch ein rundes Mattendesign realisiert werden. Bis zu einem minimalen Radius von ca. 60 cm ist das Biegen der Profile möglich. Ripseinlagen und Bürstenprofile sind für ein effizientes Reinigungskonzept dazu kombinierbar.

# TOP CLEAN TREND® CURVE FÜR EXKLUSIVE EINGANGSBEREICHE

In jeder gewünschten Abmessung können auch Rundungen mit verschiedenen Profileinlagen individuell gefertigt werden. Je nach Ausführung mit Rips oder Bürstenprofil für den Innen- und Außenbereich geeignet. Hoher Reinigungseffekt verbunden mit außergewöhnlichem Design. Für extreme Beanspruchung auch in der Variante Top Clean STABIL CURVE lieferbar. Schalldämmend, maßhaltig und leicht zu reinigen. Nicht aufrollbar. Lieferzeit auf Anfrage.

<b>Aluprofil</b>	Verwindungssteifes Aluminiumprofil (Legierung EN AW 6060, Wandstärke bis 1,5 mm) für ganzflächig aufliegende Verlegung.
<b>Obermaterial</b>	Verschiedene Einlagemöglichkeiten stehen zur Auswahl bzw. können untereinander kombiniert werden. <ul style="list-style-type: none"> <li>• Rips: UV-beständiges, strapazierfähiges Polypropylen, rutschhemmende Eigenschaft R11 nach <b>DIN 51130</b>.</li> <li>• Bürstenprofil aus robustem Polyamid 6, rutschhemmende Eigenschaft R13 nach <b>DIN 51130</b>.</li> <li>• <b>Auf Anfrage:</b> Antirutsch-Gummiprofil (EPDM), längs- und quergerieft, strapazierfähig und UV-beständig, nach <b>DIN 7863</b>, Brandverhalten Höhe 17 mm = Bfl-s1, Höhe 22 mm = Cfl-s1 nach <b>DIN EN 13501-1</b>.</li> </ul>
<b>Unterseite</b>	Schalldämmende Gummiprofile ermöglichen ein geräuscharmes Begehen der Matte.
<b>Verbindung</b>	Edelstahlseil V2A Ø 2 mm bei 17 mm Höhe, kunststoffummanteltes verzinktes Stahlseil bei 22 mm Höhe.
<b>Verschluss</b>	Spezialnippel aus Aluminium mit Edelstahlschraube (rostfrei).
<b>Profilabstand</b>	4 mm. Flexible Abstandshalter aus Gummi.
<b>Maße</b>	Kleinster Biegeradius 60 cm. Größte einteilige Stablänge (Bogenlänge) 300 cm.
<b>Farben Aluprofile</b>	Pressblank natur.

AUCH IN DER AUSFÜHRUNG STABIL LIEFERBAR.

## Rips Farben · weitere Farben Seite 20

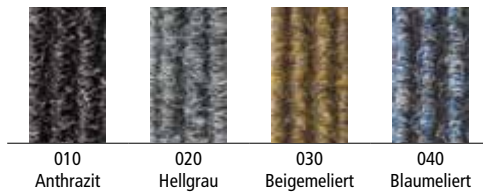

## Bürstenprofile

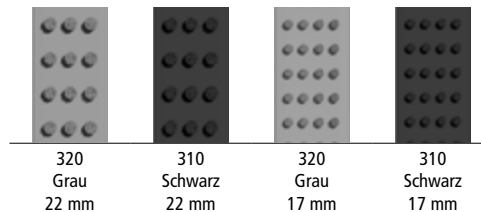

## Gummiprofil



Farbabweichungen sind technisch bedingt nicht auszuschließen.

## Top Clean TREND® CURVE

Ausführung Top Clean TREND®

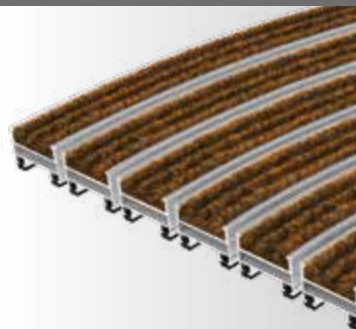
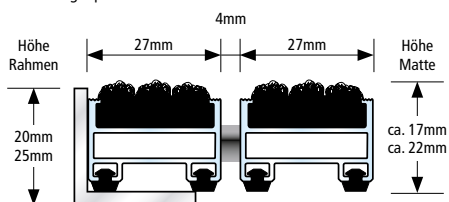

- Verwendung im Innenbereich
- Verwendung im Außenbereich
- Behindertengerecht
- Recyclebar
- Rostfrei

Alle Profile mit hochwirksamer Schalldämmung!



# MATTENSYSTEME IM CORPORATE DESIGN

Identität und Werte eines Unternehmens spiegeln sich vor allem im Eingangsbereich wider. Damit sich Besucher schon beim Betreten des Gebäudes wohlfühlen, ist ein perfektes Erscheinungsbild entscheidend. Alles muss stimmen – das Einrichtungskonzept, die Beleuchtung und Dekoration, aber auch die Sauberkeit ist ein wichtiger Faktor. Hier sorgen die effizienten Eingangsmattensysteme der Marke Top Clean für einen nachhaltigen Schmutzfang.

Um einen wirkungsvollen Unternehmensauftritt noch zu steigern, werden unsere Eingangsmatten zu Gestaltungselementen im Corporate Design. Wir haben verschiedene Fertigungstechnologien entwickelt, mit denen sich Schriftzüge und Logos in die Top Clean Profilsysteme integrieren lassen. Daraus entstehen prägnante Anwendungslösungen mit einer hohen Funktionalität, die im Blickpunkt stehen. Ob für öffentliche Gebäude, Hotels, Büro- oder Verwaltungsbauten, je nach Anforderungen sind die Profile und Einlagen dazu individuell kombinierbar.

Für die Umsetzung Ihrer Gestaltungswünsche benötigen wir lediglich eine Bild- oder Vektordatei (JPG, PDF, DXF). Lassen Sie sich dazu von unseren Fachspezialisten beraten.

### Lange Haltbarkeit mit Rips-Kombinationen

In aufwendiger Handarbeit integrieren wir Logos, Bilder und Formen in die Premium Eingangsmatten Top Clean mit Rips. Dazu werden mit einem Laser wie bei einer Intarsientechnik die Vorlagen aus den Ripsbelägen ausgeschnitten und dann in passenden Corporate Design Farben wieder eingesetzt. **Für die Applikationen stehen nur unsere Farben zur Wahl (siehe Seite 20).** Die Größe des Logos muss kompatibel zur Mattengröße sein. Im Gegensatz zu einem Aufdruck wird mit diesem Verfahren das Logo auch bei häufigem Begehen nicht abgerieben. Das gewährleistet eine besonders hohe Haltbarkeit.

Am besten eignen sich für diese Fertigungsvariante großflächige Logos und Schriftzüge. Feine Strukturen, Farbverläufe oder Schatten sind nicht umsetzbar.



## LOGOSCHIENEN AUS EDELSTAHL

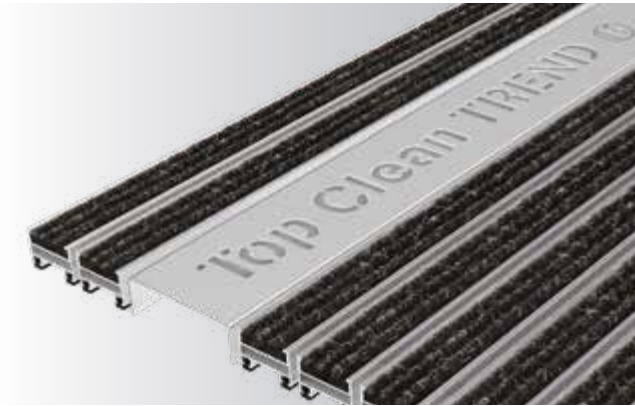

Für einen exklusiven Auftritt im Eingangsbereich sorgt ein lasergeschnittenes Edelstahlprofil. Der Schriftzug ist völlig individuell wählbar. Eine Begrüßung, ein Slogan oder der Firmenname lassen sich dabei in einer Vielzahl von Schriftarten, -graden und schnitten anfertigen. Als Vorlage dient auch hier eine passende Bild- oder Vektordatei.

Zusätzlichen Raum für beispielsweise eine Bildmarke oder ein Icon bietet eine verbreiterte Profiltellfläche. Das ca. 60 mm breite Profil besteht aus hochwertig verarbeitetem, gebürstetem Chrom-Nickel-Stahl. Die Vergrößerung der für die Logodarstellung vorgesehenen Teilfläche ist je nach Mattentyp um ein bzw. zwei Aluminium-Profilbreiten auf ein Gesamtmaß von maximal 120 mm möglich.

Auf der Rückseite des Edelstahlprofils wird ein Feinblech angebracht, das auf Wunsch in allen RAL-Farben beschichtet werden kann. Das edle Zubehörteil ist kompatibel für alle Mattentypen der Baureihe Top Clean TREND und Top Clean STABIL.

## LOGOSCHIENEN MIT LED-BELEUCHTUNG

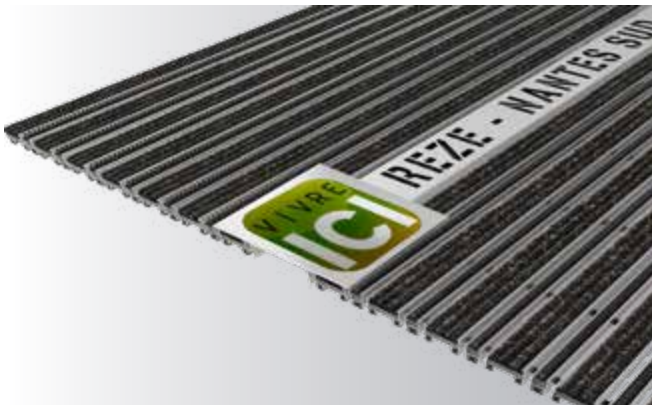

Die High-End-Lösung und das höchste Maß an Individualität bietet die Möglichkeit, die gelaserten Ausschnitte des Logos in einer Art Intarsientechnik mit durchsichtigem Plexiglas auszufüllen und dann mit einer LED-Technik von hinten zu beleuchten. Hier muss bei der Planung die Stromzuführung berücksichtigt werden. Dazu ist das Netzteil in die Haustechnik zu integrieren und ein geeignetes Kabel in den Mattenrahmen an die Unterseite der Logoschiene zu verlegen (bauseitige Leistung).

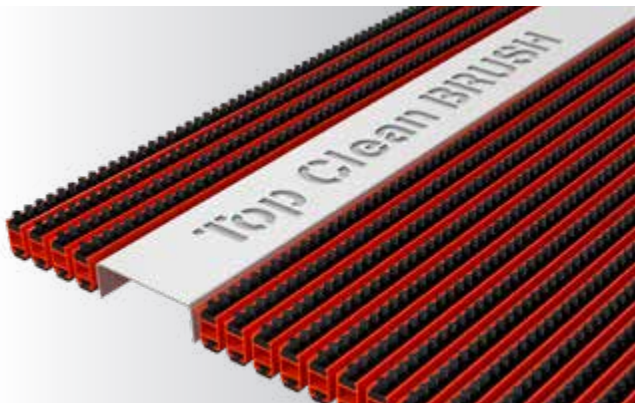

## PULVERBESCHICHTETE PROFILE NACH RAL-KARTE

Die Wirkung von Farben ist mit kaum einem anderen Gestaltungselement vergleichbar. Ob in harmonischen oder kontrastreichen Kombinationen, Farben beeinflussen maßgebend die Atmosphäre von Räumen. Um Eingangsmattensysteme besonders effektiv zu gestalten, eröffnen wir mit pulverbeschichteten Profilvarianten in allen RAL-Farben unbegrenzte Möglichkeiten. Jedes Aluminiumprofil aus dem Top Clean Sortiment ist für individuelle Designkonzepte dazu lieferbar.

Freiraum für Gestaltungsideen – wir gestalten effizient reinigende Sauberlaufmatten nach Ihren Wünschen. In Kombination mit den Farben der Rips- und Bürsteneinlagen lassen sich vielfältigste Designs realisieren. Zum Beispiel stilvoll Ton in Ton mit schwarzen Profilen und schwarzen Ripseinlagen oder kontrastreich mit Rips- und Kratzleisten in intensivem Rot.



## ELOXIERTE PROFILOBERFLÄCHEN

Mit einer Eloxierung erhalten die Aluminiumprofile eine besonders harte und kratzfeste Oberfläche mit Korrosionsschutz. Diese exklusive Veredelung bietet zudem ein hohes Maß an Korrosionsschutz. Dadurch sind die Profilsysteme auch für den Außeneinsatz geeignet und gegen chemische Einflüsse geschützt. Eine Eloxierung lohnt sich, sie ist kaum teurer als eine Pulverbeschichtung.

Bei diesem Veredelungsverfahren ist die Farbe ein Bestandteil der Eloxalschicht und dadurch abriebfest. Als Standardfarben bieten wir Ihnen naturfarbiges Aluminium und Varianten in Leichtbronze, Hellbronze, Mittelbronze und Schwarz an. Für kürzere Stablängen sind auch Sonderfarben möglich.

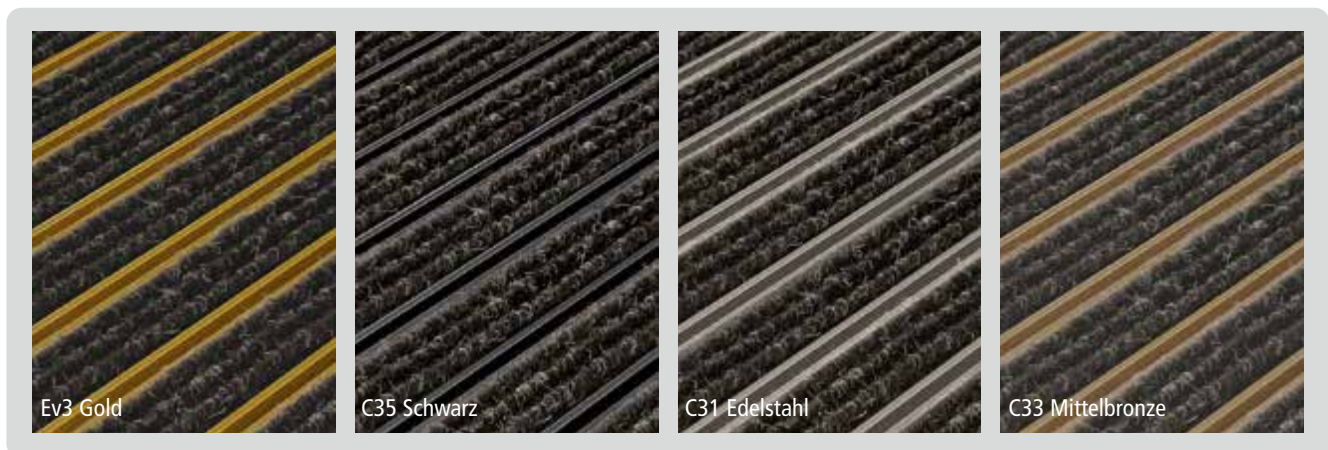



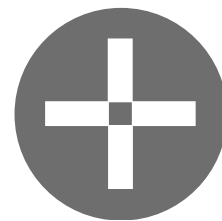

# 6

## ZUBEHÖR

- 66 SPEZIAL Winkelrahmen
- 66 Trennschienen
- 67 Einbauhinweise für Winkelrahmen
- 68 Anlaufprofile
- 69 Schmutzfangwannen

## SPEZIAL WINKELRAHMEN

Für alle Top Clean Eingangsmatten wird eine Verlegung im SPEZIAL Winkelrahmen empfohlen. Dies gewährleistet einen exakten Sitz, und das Herausnehmen der Matte zur Reinigung wird erleichtert. Rahmen, Eckverbinder und auch die Schrauben bestehen aus gleichem Material – hochwertigem Edelstahl oder Aluminium. Eine Korrosion wird dadurch wirkungsvoll verhindert. Die Rahmen sind auf Gehrung gesägt und zur Verschraubung mit Verbindern vorbereitet.

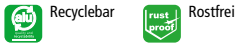
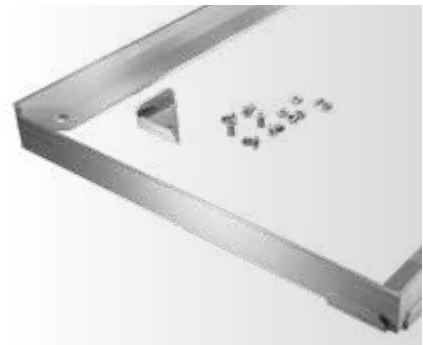

<b>Material</b>	Winkelprofile aus Aluminium oder kaltgewalztem Edelstahl (mit arrondierten Kanten).
<b>Verwendung</b>	Passend für Top Clean Matten 10/13, 17, 22 und 27 mm.
<b>Höhe</b>	15, 20, 25 und 30 mm.
<b>Farben</b>	Pressblank natur. Gegen Aufpreis pulverbeschichteter Aluwinkel nach RAL-Karte.
<b>Sonderformen</b>	Aussparungen, Rundungen und Schrägen können nach Skizze oder Schablone gegen Aufpreis gefertigt werden.



Winkelrahmen mit Eckverbinder und Maueranker (Lieferung ohne Montage)



Winkelverbinder und Maueranker werden lose beigelegt

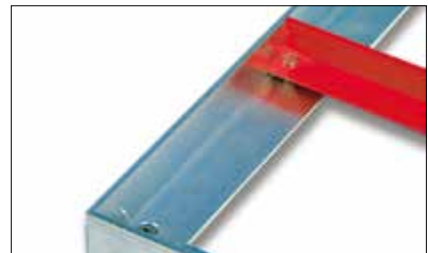

Rote Winkelprofile dienen als Einbauhilfen bei Rahmen über 2 m Seitenlänge

## TRENNSCHIENEN

Für alle mehrteiligen Top Clean Matten ohne Verbinder in Stablänge. Vereinfacht das Einlegen der Matten besonders nach der Reinigung. Lieferbar gegen Aufpreis.

<b>Material</b>	Trennschienen aus Aluminium.
<b>Verwendung</b>	Passend für Top Clean Matten 17, 22 und 27 mm.
<b>Höhe</b>	20, 25 und 30 mm.
<b>Farben</b>	Pressblank natur. Gegen Aufpreis pulverbeschichtet nach RAL-Karte.



# EINBAUHINWEISE FÜR WINKELRAHMEN

- › Beim Einbau der Winkelrahmen darauf achten, dass der Rahmen bündig mit dem Bodenbelag bzw. mit dem Estrich/Glattstrich abschließt (siehe Abbildung). Für ein gleichmäßiges Aufliegen der Matten muss der Estrich/Glattstrich absolut plan sein. Unebenheiten unbedingt ausbessern.  
**Wichtig: Die lichte Höhe zum Einlegen der Eingangsmatte muss gewährleistet sein!**
- › **ACHTUNG:** Bei größeren Winkelrahmen (ab 200 cm) werden rote Winkelprofile als Einbauhilfen mitgeliefert, die beim Einbau des Rahmens entsprechend der beigelegten Skizze in den Rahmen eingelegt werden. Sie stabilisieren den Rahmen beim Aushärten des Estrichs/Glattstrichs und sorgen für Maßhaltigkeit. Nach dem Einbau des Rahmens werden die Einbauhilfen nicht mehr benötigt.
- › Die auf Gehrung gesägten Ecken garantieren die maßgenaue Verschraubung durch die mitgelieferten SPEZIAL-Winkelverbinder. Bei Profilen mit Längen über 120 cm werden Maueranker zur Erleichterung des Einbaus lose beigelegt.
- › Bei richtiger Handhabung der Einbauhilfen ist gewährleistet, dass die mitgelieferte Matte in den Rahmen passt. Beachten Sie, dass zwischen Matte und Rahmen umlaufend ein Abstand (Einlegeluft) von nur 2 mm besteht. Der Rahmen muss deshalb sehr sorgfältig eingebaut werden.

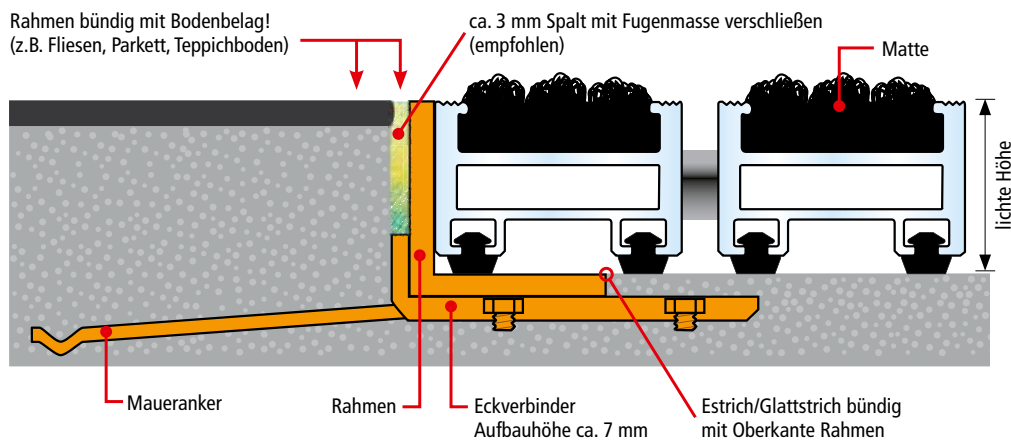

# ANLAUFPROFILE

Eine ideale Lösung, wenn bei einer nachträglichen Verlegung keine Bodenaussparung erfolgen soll. Konzipiert für alle Top Clean Aluprofilmatten mit 10 mm und 17 mm. Sie können ganz einfach mit diesem Anlaufprofil ausgestattet werden. Eine aufliegende Verlegung ist somit schnell realisiert. Es dient als Rahmen und ermöglicht ein sicheres Begehen der Matte. Und das ohne Stolperkante für Rollstühle, Kinderwagen u.a.

<b>Material</b>	Verwindungssteifes und geriffeltes Aluminiumprofil (Legierung EN AW 6060),
<b>Verwendung</b>	Passend für Top Clean ca. 10 und ca. 17 mm.
<b>Farben</b>	Pressblank natur. Auf Wunsch pulverbeschichtetes Aluprofil nach RAL-Karte (gegen Aufpreis)
<b>Unterseite</b>	Antirutschbeschichtung mit PE-Schaum

## Anlaufprofile

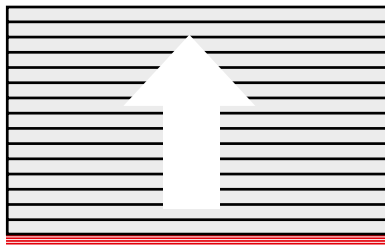

Anlaufprofil an einer Seite. Das Profil ist an der Matte befestigt.

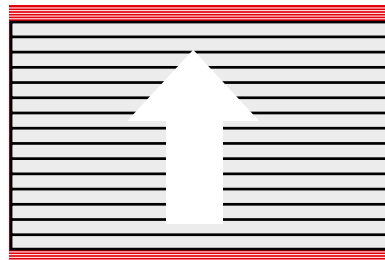

Anlaufprofile an zwei Seiten. Die Profile sind an der Matte befestigt.

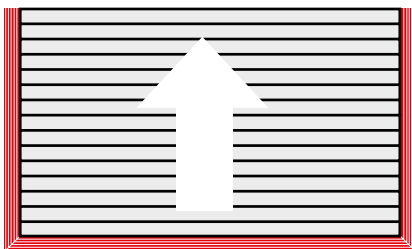

Anlaufprofile an drei Seiten. Die Profile sind an der Stablänge montiert. Die Profile in Gehrichtung sind aus technischen Gründen separat beigelegt und zur Montage vorbereitet.

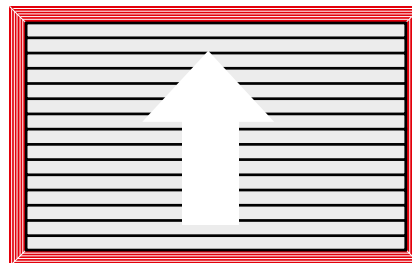

Anlaufprofile an vier Seiten. Die Profile sind zur Montage als Rahmen vorbereitet und nicht an der Matte befestigt.

## Anlaufprofil

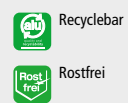
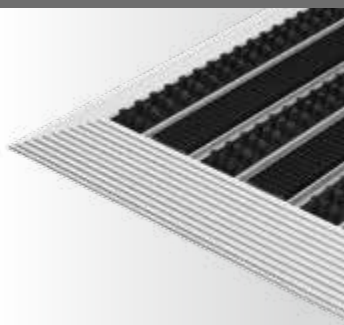
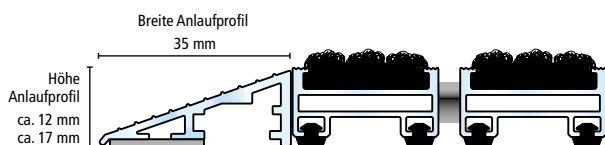

# SCHMUTZFANGWANNEN

Die Schmutzfangwanne aus Edelstahl oder Aluminium bietet eine erweiterte Schmutzaufnahme und gewährleistet einen geregelten Wasserablauf. Die Wannengröße sollte in der Regel den Mattengrößen entsprechen. Wahlweise können auch Wannen mit Übergrößen geliefert werden. Die in Laufrichtung eingeschweißten Zwischenprofile sorgen für eine stabile Auflage der Matte. Einteilig bis zu 2.900 mm Breite und 1.400 mm Länge, darüber hinaus mehrteilig.

<b>Material</b>	Edelstahl V2A oder Aluminium, verschweißt. Zwischenprofile Edelstahl V2A oder Aluminium, maximaler Abstand 250 mm, mit Aussparungen für Wasserablauf. Umlaufender Rahmen aus Edelstahl oder Aluminium.
<b>Verwendung</b>	Für Top Clean STABIL 17 und 22 mm; Top Clean STABIL XL 22 und 27 mm und Top Clean OBJEKT 22.
<b>Ausführung</b>	Rechteckig oder in Sonderformen, mehrteilige Wannen als Einzelsegmente mit eigenem Abfluss; Verbindung der Segmente durch mitgelieferte Edelstahl- bzw. Aluminium U-Profile.
<b>Ablauf</b>	In der Wannenmitte oder nach Vorgabe positionierte Ablaufvorrichtung mit Edelstahlsieb, Durchmesser von 60 mm, 1½-Zoll-Anschluss für Entwässerungssystem.
<b>Sonderanfertigungen</b>	Edelstahl- bzw. Aluminiumanker zur exakten Montage der Wannenelemente im Untergrund (gegen Aufpreis); verstärkte Edelstahl- bzw. Aluminiumwannen für mit Handhubwagen befahrene Eingangsbereiche (gegen Aufpreis).



## Maximale Abmessungen für einteilige Wannen

Ausführung	Standardhöhe	Breite	Länge
Edelstahl V2A oder Aluminium	50 mm	2.900 mm	1.400 mm
Edelstahl V2A oder Aluminium	75 mm	2.850 mm	1.350 mm

Abweichende Höhen auf Anfrage.

Größere Abmessungen werden mehrteilig mit separatem Ablauf geliefert.

Preise auf Anfrage.





AJBell  
Stadium

Bell  
st smart

Lowry outlet

BIBBY

5

Salford

24



AJBell

Stadium

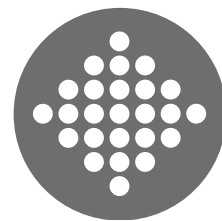

# 7

## UNIVERSAL- MATTEN

- 72 MULTICLEAN Sauberlaufmatte
- 73 LOGOCLEAN INDOOR Sauberlaufmatte
- 74 ENTER Teppichboden
- 75 MASTER Rauhaarripsmatte
- 76 KARO AS MINI ultraflache Gummiwabenmatte
- 77 KARO AS Gummiwabenmatte
- 78 DOMINO Gummiwabenmatte
- 79 WALK Feinriefenmatte

# MULTICLEAN SAUBERLAUFMATTE



Unsere Matten für den Eingangsbereich bieten Ihnen eine große Auswahl unterschiedlicher Spezifikationen. Folgen Sie unseren Empfehlungen zum intelligenten Einsatz unserer Matten, um Reinigungskosten sowie Gesundheits- und Sicherheitsrisiken zu minimieren. Decken Sie stark frequentierte Bereiche mit Matten ab, um sie länger sauber zu halten und um die Bodenbeläge zu schonen.

Langlebigkeit und eine hohe Schmutzaufnahmekapazität machen die Sauberlaufmatte MULTICLEAN zur ersten Wahl für stark frequentierte Bereiche wie Eingänge, Flure, Aufzüge und Rezeptionen.

<b>Spezifikation</b>	<ul style="list-style-type: none"> <li>• Ausgezeichnete Schmutzaufnahmeleistung.</li> <li>• Rutschfester Gummirücken.</li> <li>• PVC-frei.</li> <li>• Licht- und farbecht.</li> <li>• 11 Jahre Garantie gegen signifikanten Farbverlust.</li> <li>• Bis 60° waschbar (bei der Wäscherei Ihres Vertrauens in Ihrer Nähe).</li> <li>• Made in Europe.</li> </ul>
<b>Einsatzbereiche</b>	Eingänge, Flure, Aufzüge, Rezeptionen, Waschräume u.v.m.
<b>Material</b>	Oberseite: High-Twist Nylon Oberfläche • Unterseite: Nitrilgummi.
<b>Standardgrößen</b>	60 x 85 cm, 85 x 150 cm, 115 x 175 cm, 115 x 200 cm. Andere Größen auf Anfrage lieferbar.
<b>Höhe</b>	Ca. 10 mm.
<b>Gewicht</b>	2,40 kg/m <sup>2</sup> .
<b>Schmutzaufnahme</b>	800 g/m <sup>2</sup> .
<b>Wasseraufnahme</b>	3 - 4 l/m <sup>2</sup> .
<b>Zertifizierungen</b>	EN 13501-1/Cfl-s1 • EN 14041 Antistatik • NFSI High-Traction.

## Lieferbare Farben



Stone



Anthrazit





# LOGOCLEAN INDOOR SAUBERLAUFMATTE

**2 JAHRE  
GARANTIE**

Logo- und Werbematten sind eine großartige Möglichkeit, um eine einprägsame Botschaft an Ihre Kunden zu senden. Der Boden ist eine der größten noch unentdeckten Werbemöglichkeiten. Wir helfen Ihnen, diese zu nutzen! Durch hohe Druckqualität und exzellente Farbwiedergabe liefern wir innovative und aufmerksamkeitsregende Matten für jeden Zweck und jeden Anlass!

Unsere Logoclean-Matten lassen Sie kreativ werden: Wählen Sie Ihre Farben aus unserer Farbpalette aus und entwerfen Sie Ihre personalisierte Matte, die garantiert Aufmerksamkeit auf sich zieht. Gefertigt nach Ihren Vorgaben punktet sie ebenso mit einer sehr guten Schmutzaufnahme.

<b>Spezifikation</b>	<ul style="list-style-type: none"> <li>• Kundenspezifisches Design.</li> <li>• Stoppt Schmutz und Feuchtigkeit.</li> <li>• Strapazierfähige Nylonoberfläche.</li> <li>• Sonderfarben nach Pantone, HKS oder RAL gegen Aufpreis möglich.</li> <li>• Rutschfester Gummirücken.</li> <li>• Sonderformen möglich.</li> <li>• Bis 60° waschbar (bei der Wäscherei Ihres Vertrauens in Ihrer Nähe).</li> <li>• Made in Europe.</li> </ul>
<b>Einsatzbereiche</b>	Eingänge, Innenräume, Corporate Design, Point of Sale, jede Werbebotschaft.
<b>Material</b>	Oberseite: High-Twist Nylon Oberfläche • Unterseite: Nitrilgummi.
<b>Standardbreiten</b>	60 cm, 75 cm, 85 cm, 115 cm, 150 cm 200 cm (Sonderbreiten auf Anfrage, gegen Aufpreis).
<b>Standardlängen</b>	Alle Längen bis 400 cm (Sonderlängen bis 700 cm auf Anfrage, gegen Aufpreis).
<b>Höhe</b>	Ca. 10 mm.
<b>Gewicht</b>	2,48 kg/m <sup>2</sup> .
<b>Schmutzaufnahme</b>	600 g/m <sup>2</sup> .
<b>Wasseraufnahme</b>	3 - 4 l/m <sup>2</sup> .
<b>Zertifizierungen</b>	EN 13501-1 / Cfl-s1 • EN 14041 Antistatik • NFSI High-Traction.

## Lieferbare Farben

601	602	603	604
605	606	607	608
609	610	611	612
613	614	615	616
617	618	619	620
621	622	623	624
625	626	627	628
629	630	631	632
633	634	635	636
637	638	639	640
641	642	643	644



# ENTER TEPPICHBODEN MIT RIPS OBERFLÄCHE

Empfohlen für die normale Beanspruchung im Innenbereich. Individuelle, kostengünstige Anwendungsmöglichkeiten wie zum Beispiel zur Ergänzung und Verlängerung von Eingangszonen, die bereits mit Top Clean Matten ausgestattet sind. Zwei Farbvarianten in strapazierfähigem Grob- und Feinrips stehen zur Wahl. Maßanfertigung in jeder Breite und Tiefe oder Rollenware.

<b>Material</b>	100% UV-beständiges, strapazierfähiges Polypropylen. Bei 10 mm Höhe besteht die Unterseite aus rutschhemmendem Gummi. Falls notwendig, kann der Belag mit einem Teppichbodenkleber auf dem Boden fixiert werden.
<b>Höhe</b>	Ca. 7 und ca. 10 mm.
<b>Rollenmaße</b>	10 mm Höhe 24,2 x 2 m; 7 mm Höhe 30,2 x 2 m.
<b>Bestellmaße</b>	Bei Maßanfertigung muss eine Maßtoleranz von bis zu $\pm 10\%$ berücksichtigt werden. <b>Bitte immer mit Übermaß bestellen!</b> Maßabweichungen sind kein Reklamationsgrund. Ab 2 m Gehentiefe wird die Matte mehrteilig angefertigt.



## ENTER Teppichboden

**Grobrips 10 mm  
Standardfarben**



010 Anthrazit      020 Hellgrau

**Feinrips 7 mm  
Standardfarben**



010 Anthrazit      020 Hellgrau



 Verwendung im Innenbereich  
Überdachter Außenbereich

Farbabweichungen sind technisch bedingt nicht auszuschließen.

# MASTER RAUHAARRIPSMATTE

Ob für den Innenbereich oder für überdachte Eingänge: Rauhaarripsmatten sind für die effektive Reinigung eine gute Wahl. Die Oberflächen aus robustem Nadelvlies saugen Nässe auf und stoppen sehr zuverlässig den Schmutz. Die Matten können in jeder gewünschten Größe und Form nach Ihren Angaben individuell gefertigt werden. Drei Farben stehen zur Wahl. Ebenso ist eine kostengünstige Rollenware in 12 x 2 m und 12 x 1 m im Angebot

<b>Material</b>	Nadelvlies mit flexiblem Schaumstoffboden.
<b>Höhe</b>	Ca. 17 mm und 22 mm.
<b>Rollenmaße</b>	12 x 2 m und 12 x 1 m.



## MASTER Rauhaarripsmatte

**Farben** (Höhe 17 mm nur in anthrazit)



Anthrazit



Hellgrau



Beigemeliert

Farbabweichungen sind technisch bedingt nicht auszuschließen.



 Verwendung im Innenbereich  
Überdachter Außenbereich



# KARO AS MINI ULTRAFLACHE GUMMIWABENMATTE

**ATTRAKTIVE  
SONDER  
ANGEBOTE**  
bei Palettenabnahme!

Die KARO AS MINI widersteht mit ihrer hervorragenden, wetterfesten Gummimischung und ausgezeichneten Haftfähigkeit den hohen Anforderungen an Außenbereiche in sehr stark frequentierten Eingängen. Passt sich jeder Oberfläche an. Noppen an der Unterseite ermöglichen das Abfließen des Wassers. Mit ihren kleinen Drainagelöchern und der glatten Oberfläche ist die KARO AS MINI ideal für den Zugang mit Radfahrzeugen wie Rollstühle, Karren, Koffer, etc. Maßhaltig, robust und leicht zu reinigen. Maßanfertigung in jeder Breite und Tiefe sowie Sonderformen.

<b>Material</b>	Vollgummi, abriebfest und witterungsbeständig.
<b>Oberfläche</b>	Wabenmuster.
<b>Unterseite</b>	Matte mit erhöhten Noppen für Wasserablauf.
<b>Farbe</b>	Schwarz.
<b>Boden</b>	Offen.
<b>Mattenhöhe</b>	Ca. 10 mm.
<b>Standardmaße</b>	Ca. 150 x 100 cm.
<b>Maßanfertigungen</b>	<ul style="list-style-type: none"> <li>– In jeder gewünschten Abmessung.</li> <li>– Größere Abmessungen werden mehrteilig gefertigt, geklebt.</li> <li>– Sonderformen lt. Zeichnung (z.B. dreieckig, trapezförmig oder kreisförmig).</li> </ul>
<b>Verbindungselemente</b>	aus Gummi.

Wichtig: Bei Bestellungen immer das gewünschte Mattenfertigmaß angeben.

## CONNECT Verbindungselemente

Die Verbindungselemente verbinden die Gummimatten KARO AS MINI schnell und einfach zu größeren Flächen (ca. 3 Stück/m). Sie können leicht in die dafür vorgesehenen Öffnungen der Matten von Hand eingedrückt und ebenso leicht wieder entfernt werden.

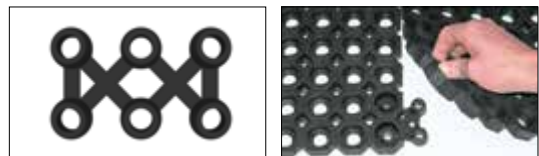

## KARO AS MINI Gummimattenmatte



# KARO AS GUMMIWABENMATTE

**ATTRAKTIVE  
SONDER  
ANGEBOTE**  
bei Palettenabnahme!

Langlebige Matte aus abriebfestem und witterungsbeständigem Vollgummi. Zeichnet sich durch hohen Reinigungseffekt aus. Besonders für den Nass- und Schneeereich geeignet. Optional mit zusätzlichen Rundbürsten in den Farben Schwarz, Rot, Grün, Gelb, Blau oder Grau lieferbar. Maßhaltig, robust und leicht zu reinigen. Maßanfertigung in jeder Breite und Tiefe sowie Sonderformen.

<b>Material</b>	Vollgummi, abriebfest und witterungsbeständig.
<b>Oberfläche</b>	Wabenmuster.
<b>Unterseite</b>	Matte mit 3 mm hohen Noppen für Wasserablauf.
<b>Farbe</b>	Schwarz.
<b>Boden</b>	Offen oder geschlossen.
<b>Mattenhöhe</b>	Ca. 22 mm.
<b>Standardmaße</b>	Ca. 119 x 98,5 cm und ca. 150 x 100 cm.
<b>Maßanfertigungen</b>	– In jeder gewünschten Abmessung. – Größere Abmessungen werden mehrteilig gefertigt, geklebt. – Sonderformen lt. Zeichnung (z.B. dreieckig, trapezförmig oder kreisförmig).
<b>Verbindungselemente</b>	aus Gummi, nur für Matten mit offenem Boden (siehe unten).

Wichtig: Bei Bestellungen immer das gewünschte Mattenfertigmaß angeben.

## Rundbürsten **EASYCLEAN** zur Verstärkung der Reinigungswirkung

<b>Material</b>	Bürstenkörper Kunststoff, Borsten Nylon 6.
<b>Farben</b>	Schwarz, Rot, Grün, Gelb, Blau oder Grau.
<b>Stückzahl je m<sup>2</sup></b>	Gummiwabenmatte KARO AS ca. 265 Stück.
<b>Standardbestückung</b>	Jede 2. Wabe versetzt bestückt, umlaufende Wabenreihe außen ohne Bestückung.



### KARO AS Gummiwabenmatte

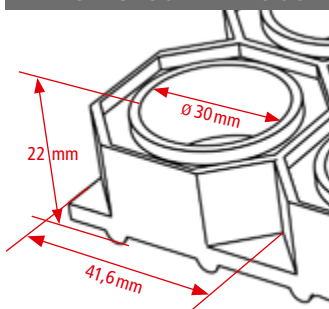

 Verwendung im Außenbereich



OBERSEITE

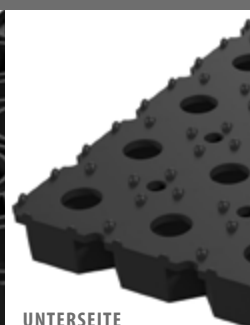

UNTERSEITE



AUFROLLBAR



# DOMINO GUMMIWABENMATTE

**ATTRAKTIVE  
SONDER  
ANGEBOTE**  
bei Palettenabnahme!

Diese strapazierfähige Gummimatte bringt für den Einsatz in Nass- und Außenbereichen ideale Produkteigenschaften mit. Sie ist reinigungsintensiv und hält jeder Witterung stand. Wahlweise mit offenem oder geschlossenem Boden. Lässt sich einfach zu größeren Flächen verbinden. Maßhaltig, robust und leicht zu reinigen. Maßanfertigung in jeder Breite und Tiefe sowie Sonderformen.

<b>Material</b>	Vollgummi, abriebfest und witterungsbeständig.
<b>Oberfläche</b>	Wabenmuster.
<b>Unterseite</b>	Matte 22 mm Höhe mit 3 mm hohen Noppen für Wasserablauf. Matte 18 mm Höhe ohne Noppen.
<b>Farbe</b>	Schwarz.
<b>Boden</b>	Offen oder geschlossen.
<b>Mattenhöhe</b>	Ca. 18 und 22 mm.
<b>Standardmaße</b>	Ca. 118 x 78 cm und ca. 150 x 100 cm.
<b>Maßanfertigungen</b>	– In jeder gewünschten Abmessung. – Größere Abmessungen werden mehrteilig gefertigt, geklebt. – Sonderformen lt. Zeichnung (z.B. dreieckig, trapezförmig oder kreisförmig).
<b>Verbindungselemente</b>	Aus Gummi, nur für Matten mit offenem Boden (siehe linke Seite unten).
<b>Rundbürsten</b>	Für DOMINO nicht empfohlen.

Wichtig: Bei Bestellungen immer das gewünschte Mattenfertigmaß angeben.

## CONNECT Verbindungselemente

Die Verbindungselemente verbinden die Gummiwabenmatten KARO AS und DOMINO schnell und einfach zu größeren Flächen (ca. 3 Stück/m). Sie können leicht in die dafür vorgesehenen Öffnungen der Matten von Hand eingedrückt und ebenso leicht wieder entfernt werden.

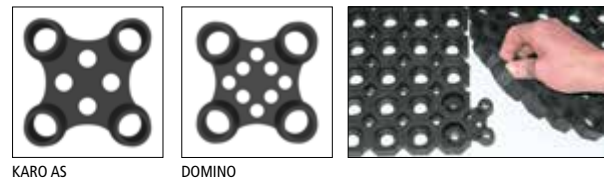

KARO AS

DOMINO

## DOMINO Gummiwabenmatte

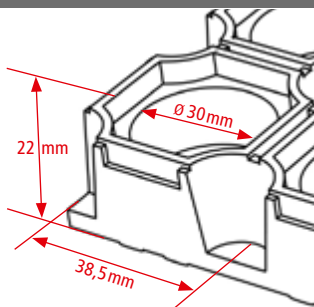

 Verwendung im Außenbereich

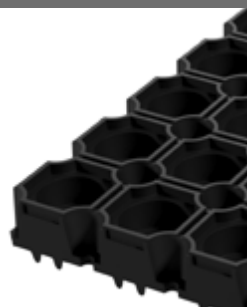

OBERSEITE

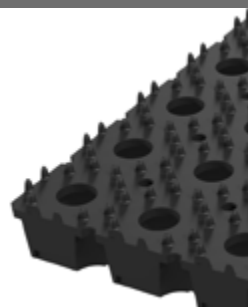

UNTERSEITE



AUFROLLBAR

# WALK FEINRIEFENMATTE



AUCH ALS WALK EXTRA MIT 3 MM HÖHE IN ÖLRESISTENTER AUSFÜHRUNG (25% NBR) LIEFERBAR

Hervorragend geeignet zum Ausgleich von Höhendifferenzen im Mattenbett. Schützt z.B. empfindliches Material und Werkzeuge. Empfohlen für Fahrzeugeinrichtungen, Werkzeugwagen, Werkbänke, Schubladen oder Packtische.

<b>Material</b>	WALK: Naturkautschuk (Vollgummi). WALK EXTRA: ölresistentes Nitrilgummi (25 % NBR).
<b>Oberfläche</b>	In Längsrichtung fein gerieft.
<b>Unterseite</b>	Stoffgemustert.
<b>Höhe / Gewicht</b>	3 mm = 3,3 kg/m <sup>2</sup> , 4 mm = 4,5 kg/m <sup>2</sup> .
<b>Farbe</b>	Schwarz.
<b>Rolle</b>	10 x 1 m.
<b>Sondergrößen</b>	Als Zuschnitt oder Stanzteil lieferbar.

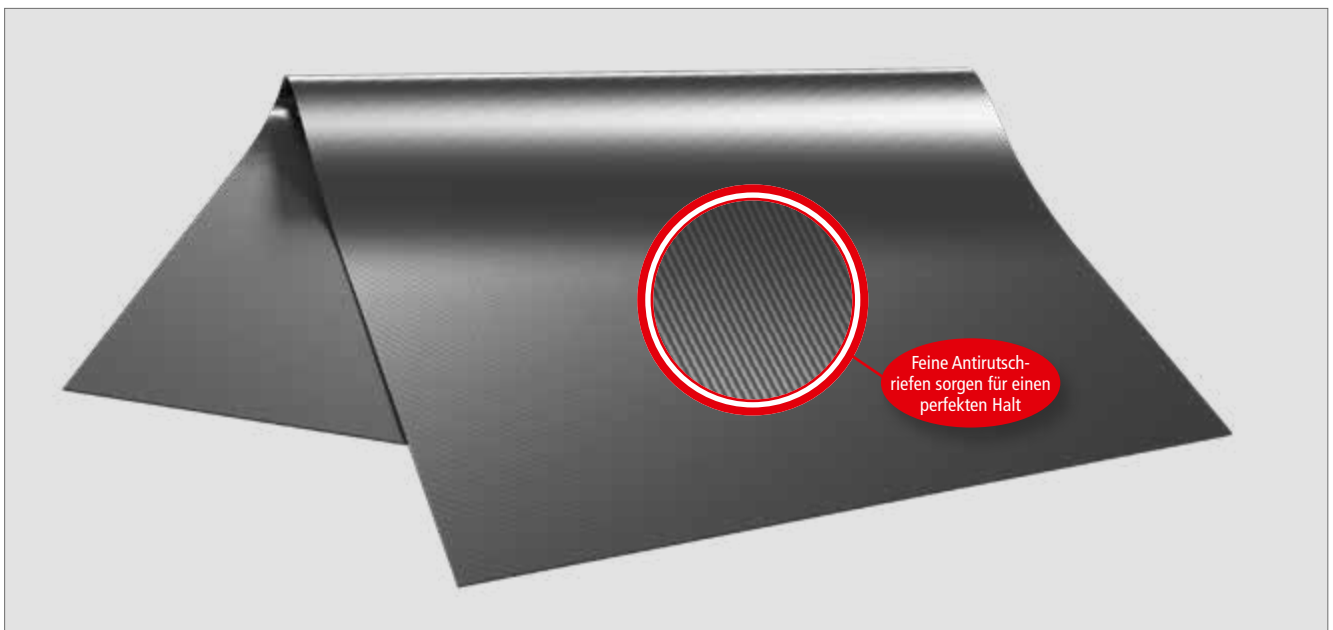

## WALK Feinriefenmatte



OBERSEITE



UNTERSEITE



AUFROLLBAR



STANZTEILE





Schöner Eingang. Starker Auftritt.

**GEGGUS**®

**GEGGUS Schweiz AG**

Westring 2 // 5502 Hunzenschwil // Switzerland

Tel. + 41 62 8976001 // [info@geggus.ch](mailto:info@geggus.ch) // [www.geggus.ch](http://www.geggus.ch)